

READY STEADY FEBER



by BROSCH PRODUCTIONS

COLECCIÓN / COLLECTION 2024





by **GIOCHI PREZIOSI**

COLECCIÓN 2024

COLLECTION 2024

READY STEADY FEBER

www.feber.com



MOVE

Grupo objetivo:
Niño/as de 6 meses a 3 años.
Target:
Starting from 6 months to 3 Y.O.



DRIVE

Grupo objetivo:
Niño/as de 2 a 6 años.
Target:
Starting from 2-6 Y.O.



LIFE

Grupo objetivo:
Niño/as de 2 a 6 años.
Target:
Starting from 2-6 Y.O.



WOW

Grupo objetivo:
Niño/as de 6 a 10 años.
Target:
Starting from 6-10 Y.O.



LICENSES

Grupo objetivo:
Niño/as de 6 a 10 años.
Target:
Starting from 6-10 Y.O.



FEBER

OBJETIVO DE MARCA

Es la marca de juguetes que fomenta el movimiento de los niños a través del juego activo... ¡aprende mientras te mueves!

CLAIM

Ready ... para el movimiento.
Steady ... para la acción.
READY... STEADY... FEBER.

TARGET

Niñas y niños desde los 6 meses hasta los 10 años.

BRAND PURPOSE

It is the toy brand that encourages the movement of children through the active game... learning by moving!

CLAIM

Ready... for the movement.
Steady... for the action.
READY... STEADY... FEBER.

TARGET

Girls and boys starting from 6 months to 10 years old.



SÍMBOLOS / SYMBOLS

	Años/Age		Voltaje/Voltage
	Medidas pack (cm) Measures pack (cm)		Plazas/Seats
	Volumen/Volume		Velocidad/Speed
	Standard		Con luces/With light
	Peso/Weight		Con sonidos With sounds
	Longitud tobogán Slide length		Marcha adelante-atrás Forward & reverse gears
	Pilas/Battery		Icono protección/Anti UV

ICONOS PEDAGÓGICOS / PEDAGOGICAL ICONS

	Coordinación de movimientos/ Movement coordination		Estimulación visual/ Visual stimulation
	Orientación espacial/ Spatial awareness		Desarrollo del equilibrio/ Balance development
	Estimulación afectiva/ Affective stimulation		Estimulación auditiva/ Auditory stimulation
	Causa-efecto/ Cause-Effect		

ICONOS DE NOVEDADES / NOVELTIES ICONS

	Novedades 2023/ Novelties 2023		Disponibilidad en Navidad 2023/ Availability at 2023 Christmas
---	-----------------------------------	---	---

• CASUAL.....	9
• RECYCLE.....	10
• CORREPASILLOS / FOOT TO FLOOR	21
• TRICICLOS / TRIKES	27
• QUAD / QUAD	32
• MOTO / MOTORBIKE	36
• TRIMOTO / TRIBIKE.....	42
• COCHES 1 PLAZA / 1 SEAT VEHICLES	43
• COCHES 2 PLAZAS / 2 SEAT VEHICLES	46
• ACCESORIOS / ACCESSORIES	50
• CASAS / HOUSES	53
• TOBOGANES / SLIDES	64
• CENTRO DE ACTIVIDADES / ACTIVITIES CENTER	67
• JUEGOS DE EXTERIOR / OUTDOOR GAMES	73
• MY LOVELY UNICORN	76
• MAD RACER	77
• PEPPA PIG	82
• BLUEY	84
• VEHICULOS CON LICENCIA	89



3R

- REDUCIR: reducción de plástico virgen.
- REUTILIZAR: material de desecho reutilizado.
- RECICLAR: damos una segunda vida al plástico.
- REDUCE: reduction of virgin plastic.
- REUSE: scrap material reused.
- RECYCLE: we give plastic a second life.



PACKAGING

- Envases de cartón blanco a marrón.
- Cajas con certificado FSC.
- Packs from white to brown cardboard.
- FSC certified boxes.



PROGRAMA DE EFICIENCIA ENERGÉTICA/ ENERGY EFFICIENCY PROGRAM

- Iluminación LED en la fábrica.
- Máquinas más productivas.
- LED lighting in factory.
- More productive machines.



HUELLA DE CO2/ CO2 FOOTPRINT

- 50% de la facturación fabricada en España.
- Se prefieren proveedores cercanos: cajas, bolsas, ejes, pegatinas, cartéles...
- 50% of billing made in Spain.
- Nearby suppliers are mostly preferred: boxes, bags, shafts, stickers, posters...

SUSTAINABILITY/ ENERGY EFFICIENCY PROGRAM

La sostenibilidad es un pilar fundamental para Feber. Para nosotros es un proceso continuo en nuestra actividad diaria: detectamos cada oportunidad para realizar acciones sostenibles en el proceso de diseño, fabricación y funcionamiento.

Sustainability is a key pillar for Feber. To us this is an ongoing process in our everyday activity: we take into account every opportunity to make sustainable actions in the design, manufacturing and operational process.

CASUAL

CASUAL es sinónimo de relax, espontaneidad y capacidad de adaptación sin esfuerzo a cualquier ocasión. Los colores casual son neutros y están muy presentes en las tendencias y hábitos de vida de las familias de hoy en día. Los tonos de la colección Feber Casual se adaptan perfectamente a las necesidades familiares: entretener a los niños a la vez que se decora sus hábitats de una forma espontánea, relajada y bonita. Ofrecemos una nueva colección con productos estrella del portfolio de Feber que permiten explorar el mundo a los más pequeños, a la vez que se desarrollan sus habilidades motoras y sociales.

CASUAL is synonymous of relaxed, spontaneous and it can adapt to every occasion effortlessly. Besides gender neutral colours are very present in clothing trends but also in many aspects of nowadays families lifestyle habits. The Feber Casual collection tones fits perfectly to family needs: it entertains children at the same time it decorates their habitats in a smooth, relaxed and beautiful way.

We offer a new collection with best seller products of the Feber portfolio that allow children to explore the world while developing their motor and social skills..

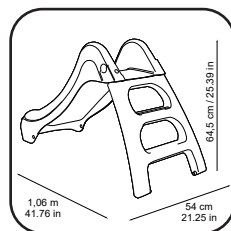

- Feber Casual Slide es un tobogán 2 en 1: posibilidad de usar con agua (manguera no incluida).
- Es desmontable para que sea fácil guardar.
- La colección Feber Casual transmite espontaneidad, flexibilidad y relajación gracias a sus colores
- Edad recomendada: +1 año.
- Medida producto: 106 (L) x 54 (H) x 64,5 (W) cm. Rampa tobogán: 91 cm.
- Peso producto con pack: 2,8 Kg.

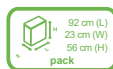

FEBER CASUAL SLIDE

Ref.: FEL10000



- Feber Casual Slide is a 2-in-1 slide: can be used with water (hose not included).
- Detachable for easy storage.
- The casual colours conveys spontaneity, flexibility and relaxation.
- Recommended age: 1+ years old.
- Product size: 106 (L) x 54 (H) x 64,5 (W) cm. Slide ramp: 91 cm.
- Product weight with pack: 2,8 Kg
- Very convenient as it can be very easy to fold, unfold and storage.

NEW



- Feber Casual Water Slide es un tobogán ideal para usar con agua. Al conectar la manguera (no incluida) la diversión es doble.
- Es un tobogán de gran tamaño que tiene gran resistencia ya que soporta peso máximo de 30 Kg
- Rampa deslizamiento: 190cm.
- La colección Feber Casual transmite espontaneidad, flexibilidad y relajación gracias a sus colores
- Edad recomendada: +3.
- Medida producto: 192 (L) x 123 (H) x 96 (W) cm.
- Peso producto con pack: 13,5 Kg.
- ¡Lo pueden usar dentro o fuera de casa!

- Feber Casual Water Slide is a water slide by connecting the hose (not included) and with bigger size.
- It is a large slide with a maximum weight capacity of 30 kg.
- Slide ramp: 190cm.
- The casual colours conveys spontaneity, flexibility and relaxation.
- Recommended age: 3+ years old.
- Product size: 192 (L) x 123 (H) x 96 (W) cm.
- Product weight with pack: 13,5 Kg.
- Suitable for indoors and outdoors use!



FEBER CASUAL WATER SLIDE

Ref.: FEL11000



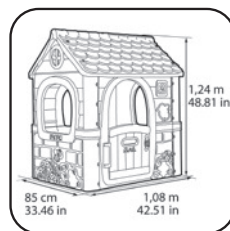

- Feber Casual House es una casita para niños con puerta abatible.
- Tiene pegatinas para decorar.
- La colección Feber Casual transmite espontaneidad, flexibilidad y relajación gracias a sus colores
- Colores resistentes a la luz solar y a los cambios de temperatura. Fácil de montar.
- Edad recomendada: +2 años.
- Medida producto: 85 (L) x 124 (H) x 108 (W) cm.
- Peso producto con pack: 15 Kg.

- Feber Casual House is a children's house with hinged door.
- Stickers for decoration.
- The casual colours conveys spontaneity, flexibility and relaxation.
- Colours resistant to sunlight and temperature changes. Easy to assemble.
- Recommended age: 2+ years old.
- Product size: 85 (L) x 124 (H) x 108 (W) cm.
- Product weight with pack: 15 Kg.



FEBER CASUAL HOUSE

Ref.: FEH22000



8 056379 164432



¡y se pliega!
It's foldable!

1. Casa / House
2. Bolera / Bowling
3. Juego de raquetas / Racket game
4. Fútbol / Soccer
5. Basket / Basketball
6. Diana de velcro / Velcro balls target game

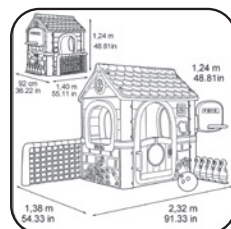

- Feber Casual 6 in 1 Activity House es una casa con 6 actividades de juego.
- 6 Actividades: (1) bolos, (2) juegos de raqueta, (3) fútbol, (4) baloncesto, (5) diana con pelotas de velcro y (6) juegos de roleplay con la propia casa. Todos accesorios incluidos.
- La colección Feber Casual transmite espontaneidad, flexibilidad y relajación gracias a sus colores.
- Colores resistentes a la luz solar y a los cambios de temperatura. Fácil de montar.
- Edad recomendada: +3 años.
- Medida producto: 232 (L) x 124 (H) x 138 (W) cm.
- Peso producto con pack: 15 Kg.

- Feber Casual 6 in 1 Activity House is a house with 6 play activities.
- Activities: (1) bowling, (2) racket games, (3) football, (4) basketball, (5) dartboard with velcro balls and (6) role play with the house itself.
- All accessories included.
- The casual colours conveys spontaneity, flexibility and relaxation.
- Colours resistant to sunlight and temperature changes. Easy to assemble.
- Recommended age: 3+ years old.
- Product size: 232 (L) x 124 (H) x 138 (W) cm. Product weight with pack: 15 Kg.
- 124 cm (H). Assembled product dimensions (activities unfolded): 232 (L) x 138 (W) x 124 cm (H).



FEBER CASUAL 6 ACTIVITIES HOUSE

Ref.: FEH23000



NEW



- Feber Casual Cottage es una casa de montaña con timbre eléctrico.
- Con mesa de juego y bancos móviles con posición interior y exterior.
- La colección Feber Casual transmite espontaneidad, flexibilidad y relajación gracias a sus colores
- Edad recomendada: +2 años.
- Medida producto: 162 (L) x 157 (H) x 165 (W) cm.
- Peso producto con pack: 54 Kg.

- Feber Casual Cottage mountain house with electric bell
- With a play table and movable benches with indoor and outdoor position
- The casual colours conveys spontaneity, flexibility and relaxation.
- Recommended age: 2+ years old.
- Product size: 162 (L) x 157 (H) x 165 (W) cm
- Product weight with pack: 54 Kg

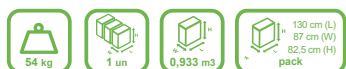

FEBER CASUAL COTTAGE HOUSE WITH SOUNDS

Ref.: FEH24000



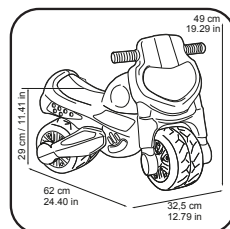

- Motofeber Casual es un correpasillo para niños entre 18 y 36 meses.
- Diseño ligero y con ruedas anchas para mayor estabilidad y resistencia.
- La colección Feber Casual transmite espontaneidad, flexibilidad y relajación gracias a sus colores
- Medida producto: 62 (L) x 45 (H) x 33 (W) cm.
- Peso producto con pack: 2,6 Kg.
- ¡Lo pueden usar dentro o fuera de casa!

- Motofeber Casual is a ride-on foot to floor for children between 18-36 months.
- It is lightweight and has wide wheels that ensure stability and endurance.
- The casual colours conveys spontaneity, flexibility and relaxation.
- The size of the product is: 63 (L) x 45,5 (H) x 33 (W) cm.
- The weight of the product with pack is: 2,6 Kg.
- Suitable for indoors and outdoors use!

MOTOFEBER CASUAL

Ref.: FED30000



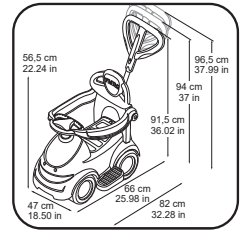

FEBER CASUAL 3 IN 1 PUSH N'GO

Ref.: FED31000



- 3 in 1 Casual Push N'go Feber es un carrito de empuje y correpiñillo evolutivo: (1) carrito de empuje, (2) andador, (3) correpiñillo.
- Asa regulable en 3 posiciones, maletero para guardar juguetes y reposapiés cómodo.
- La colección Feber Casual transmite espontaneidad, flexibilidad y relajación gracias a sus colores.
- Edad recomendada: 12-36 meses.
- La medida del producto es: 66 (L) x 56,5 (H) x 47 (W) cm.
- El peso del producto con pack es: 6 Kg.
- ¡Lo pueden usar dentro o fuera de casa!

- 3 in 1 Casual Push N'go Feber is an evolving push and ride-on trolley: (1) push trolley, (2) walker, (3) ride-on trolley.
- 3-position adjustable handle, storage compartment for toys and comfortable footrest.
- The casual colours conveys spontaneity, flexibility and relaxation.
- Recommended age: 12-36 months.
- Product size: 66 (L) x 56,5 (H) x 47 (W) cm.
- The weight of the product with pack is: 6 Kg
- Suitable for indoors and outdoors use!



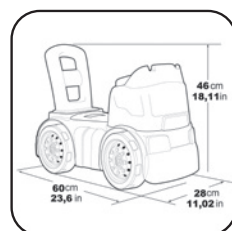

10 Building blocks /Bloques de construcción



- Motofeber Casual Blocks es un correpasillo 3 en 1: (1) correpasillo de empuje/andador, (2) correpasillo y (3) set de 10 bloques de construcción.
- Maletero para guardar bloques.
- La colección Feber Casual transmite espontaneidad, flexibilidad y relajación gracias a sus colores
- Edad recomendada: 18-36 meses.
- Medida producto: 60 (L) x 45 (H) x 30 (W) cm.
- Peso producto con pack: 3 Kg.
- Un correpasillo perfecto para usarlo en interior o exterior.

MOTOFEBER CASUAL BLOCKS

Ref.: FED32000



- Motofeber Casual Blocks is a 3-in-1 ride-on: (1) walker, (2) ride-on and (3) set of 10 construction blocks.
- Storage compartment for blocks.
- The casual colours conveys spontaneity, flexibility and relaxation.
- Recommended age: 18-36 months.
- Product size: 60 (L) x 45 (H) x 30 (W) cm.
- Product weight with pack: 3 Kg.
- Suitable for indoors and outdoors use!

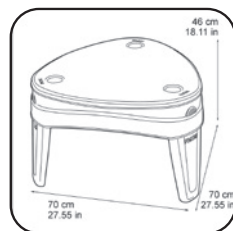

1



2



3

2
6



- FEBER Play Island table es una mesita infantil 3 en 1: (1) mesa para dibujar, (2) compartimento de agua, (3) compartimento de arena.
- Accesorios incluidos: cubo, barco, embudo, pala, molino de agua.
- Incluye una tapa para convertirlo en mesa.
- La colección Feber Casual transmite espontaneidad, flexibilidad y relajación gracias a sus colores.
- Edad recomendada: +2 años.
- Medida producto: 70 (L) x 46 (H) x 70 (W) cm.
- Peso producto con pack: 6,2 K

- Feber Play Island table is a 3-in-1 children's table: (1) drawing table, (2) water compartment, (3) sand compartment.
- Included accessories: bucket, boat, funnel, shovel, watermill.
- Includes a lid to convert it into a table.
- The casual colours conveys spontaneity, flexibility and relaxation.
- Recommended age: 2+ years old.
- Product size : 70 (L) x 46 (H) x 70 (W) cm.
- Product weight with pack: 6.2 Kg



6,2 kg



1 un



0,088 m3

69 cm (L)
18 cm (W)
70.5 cm (H)
pack

FEBER CASUAL PLAY TABLE

Ref.: FEU14000



8 056379 164470

RECYCLE

Nuestro programa Feber Sostenible da un paso más con RECYCLE COLLECTION. Una nueva línea de Feber fabricada con plástico reciclado.

La nueva línea incluye los productos más vendidos fabricados con plástico reciclado en colores modernos y pastel. Uno de los artículos estrella es la Feber Recycle Eco House. Además de estar fabricada con plástico reciclado su propuesta de valor lúdico se basa en educar en hábitos sostenibles a través del juego activo y acercar la naturaleza a los niños.

Nuestro programa Feber Sostenible da un paso más con RECYCLE COLLECTION. Una nueva línea de Feber fabricada con plástico reciclado.

La nueva línea incluye los productos más vendidos fabricados con plástico reciclado en colores modernos y pastel. Uno de los artículos estrella es la Feber Recycle Eco House. Además de estar fabricada con plástico reciclado su propuesta de valor lúdico se basa en educar en hábitos sostenibles a través del juego activo y acercar la naturaleza a los niños.

NEW

Molino eólico / Windmill



Comedero para pájaros / Bird feeder

Panel solar simulado / Solar panel

Huerto urbano / Urban gardening

Utensilios de jardín / Garden tools



Separador de basura / Recycling

Depósito de agua de lluvia con grifo / Rainwater harvesting

3+
6+



- FEBER RECYCLE ECO HOUSE es una casita infantil que cumple con un doble objetivo. Además de estar hecha con plástico reciclado, su propuesta de juego se basa en educar sobre hábitos sostenibles y acercar la naturaleza a los niños.
- Casa hecha con plástico reciclado.
- Incluye: 2 papeleras de reciclaje, macetero de jardinería urbana y herramientas, depósito de agua para recoger el agua de la lluvia, molino de viento, panel solar de imitación, nido y comedero para pájaros.
- Robusto, fácil de montar y con sistema Anti-UV
- Para niños a partir de 3 años.
- Medida producto ensamblado: 128 (L) x 150 (H) x 94 (W) cm.

FEBER RECYCLE ECO HOUSE

Ref.: FEH26000



- FEBER RECYCLE ECO HOUSE is a playhouse with double objective. In addition to being made from recycled plastic its play proposal is based on educating about sustainable habits and bringing nature closer to children.
- House made of 90% recycled plastic.
- Includes: 2 recycling bins, urban gardening planter and tools, water tank to collect rainwater, windmill, imitation solar panel, nest and bird feeder.
- Sturdy, easy to assemble and with Anti-UV system.
- For children from 3 years old.
- Assembled product size: 128 (L) x 150 (H) x 94 (W) cm



MOVE

Correpasillos. Push n'Go. Bici sin pedales. Triciclos.
Foot to floor. Push n'Go. Balance bikes. Trikes.

EXPLORANDO A TRAVÉS DEL MOVIMIENTO.
EXPLORING THROUGH MOVEMENT.

Moverse, explorar y emocionarse con cada descubrimiento. Los juguetes Feber Move son una divertida invitación a conocer el mundo que rodea a los niños. No hay nada más divertido que dejarse llevar por la curiosidad y aprender por uno mismo, a la vez que se estimula el desarrollo de las habilidades. Durante los primeros años de vida, los hitos del desarrollo se enfocan en desarrollar las habilidades motoras, ya que estos serán la clave para dar paso al desarrollo completo del niño y permitirá convertirlos en seres más activos e independientes.

Moving, exploring and feeling excited in all their discoveries. These toys are a fun invitation for children to learn about the world. There is nothing more exciting than letting curiosity lead your imagination and learning by yourself, while stimulating your developmental skills. At a young age, developmental milestones are focused on reaching motor skills development, since these will allow the general growth of the child. Ride on toys foster outdoor play and increases an active life and independence.

Grupo objetivo: niño/a de 6 meses a 3 años.
Target: kids starting from 6 months to 3 Y.O.

Beneficios emocionales: estimular su curiosidad.
Emotional benefits: stimulating their curiosity.

Beneficios funcionales:
Functional benefits:



Motricidad gruesa
Gross motor skills



Motricidad fina
Fine motor skills



Tonificación muscular
Muscle tone



Desarrollo autoestima
Self esteem development



Habilidades sociales
Social skills





- Motofeber Unicorn/Horse es un divertido correpasillo con forma de unicornio/caballo (a partir de + 18 meses. Peso máximo 25 kg).
- Con ruedas anchas que aseguran estabilidad y resistencia.
- Fomenta las habilidades cognitivas y motoras finas.
- Dimensiones del producto(TBC): 63 cm (largo) x 33 cm (ancho) x 45,5 cm (alto). Altura del asiento al suelo: 28,5 cm.
- Un correpasillo perfecto para usarlo en interior o exterior.
- Motofeber Unicorn/Horse is a foot to floor toy with unicorn/horse shaped (from +18months. Max weight 25 kg)
- With wide wheels that ensure stability and endurance.
- Encourages cognitive and fine motor skills.
- Assembled product dimensions (TBC, not final): 63cm(L) x33cm(W) x 45.5cm (H). Height from seat to floor: 28.5cm.
- Suitable for indoors and outdoors use!

MOTOFEBER UNICORN

Ref.: 800012983



MOTOFEBER HORSE

Ref.: 800012985



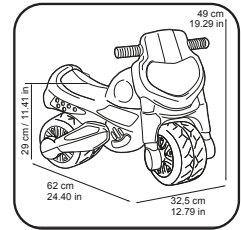

- Motofeber 1 Sprint es un correpasillo para niño o niña desde los 18 meses hasta los 3 años.
- Un correpasillo ligero y con ruedas anchas para mayor estabilidad y resistencia. Peso producto: 2,86Kg.
- Favorece el desarrollo de la capacidad psicomotriz ayudando al desarrollo global del niño y de la niña.
- Medida producto: 62 (Largo) x 32,5 (Ancho) x 49 (Altura)cm. Medida altura desde el sillín al suelo: 29cm.
- ¡Lo pueden usar dentro o fuera de casa!

- Motofeber 1 Sprint is a foot-to-foot toy for boys or girls aged 18 months to 3 years old.
- It is lightweight and has wide wheels that ensure stability and endurance. The product weighs 2.86kg
- This toy encourages cognitive and fine motor skills helping the child's overall development
- Assembled product dimensions: 62cm(L) x32.5cm(W) x 49cm(H). Height from saddle to floor: 29cm.
- Suitable for indoors and outdoors use!



MOTOFEBER 1 SPRINT RED

Ref.: 800009165



MOTOFEBER 1 SPRINT VIOLET

Ref.: 800009166



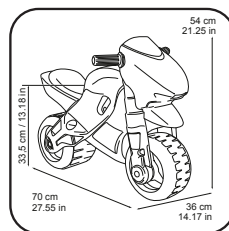

- Motofeber 2 Racing es un correpasillo para niño o niña desde los 3 hasta los 5 años.
- ¡Con casco! Para mayor protección y ruedas anchas para mayor estabilidad y resistencia.
- Favorece el desarrollo de la capacidad psicomotriz ayudando al desarrollo global del niño o niña.
- Medida producto: 70 (Largo) x 36 (Ancho) x 54 (Altura) cm. Medida altura desde el sillín al suelo: 33,5cm. Peso producto: 3,2 Kg.
- ¡Lo pueden usar dentro o fuera de casa!

- Motofeber 2 Racing is a foot-to-floor toy for boys or girls aged 3-5 years old.
- It comes with a helmet and has wide wheels that ensure stability and endurance.
- This toy encourages cognitive and fine motor skills helping the child's overall development
- Assembled product dimensions: 70cm(L) x36cm(W) x 54cm (H). Height from seat to floor: 33.5cm. The product weighs 3.2kg
- Suitable for indoors and outdoors use!

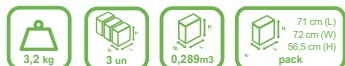

MOTOFEBER 2 RACING RED

Ref.: 800008171



MOTOFEBER 2 RACING PINK

Ref.: 800008174



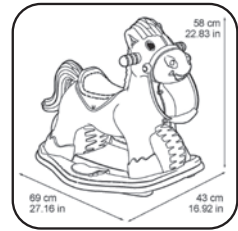

- Correpassillo con forma de pony es un 2en1: balancín y correpassillo. Además, ¡incluye sonido de trote y relincho!
- Un correpassillo para niño o niña desde los 12 meses hasta los 3 años.
- Sus ruedas anchas permiten aprender a mantener el equilibrio y la coordinación. ¡Lo pueden usar dentro o fuera de casa!
- Favorece el desarrollo de la capacidad psicomotriz y auditiva ayudando al desarrollo global del niño.
- Medida producto: 69 (Largo) x 47(Ancho) x 57,5(Altura) cm. Peso producto: 4,7Kg.
- This pony has two functions in one: it is a rocker and foot-to-floor! Audio features include galloping and neighing sound effects.
- A foot-to-floor toy for boys or girls aged 12 months to 3 years old.
- This toy has wide wheels that ensure stability and endurance. It can be used indoors and outdoors!
- This toy encourages cognitive, auditory and fine motor skills helping the child's overall development.
- Assembled product dimensions: 69cm(L) x 47cm(W) x 57.5cm (H). The product weighs 4,7kg.

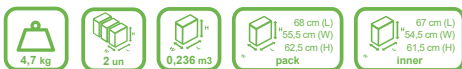

FOOT TO FLOOR ROCKING PONYFEBER

Ref.: 800006280





+12
meses
months

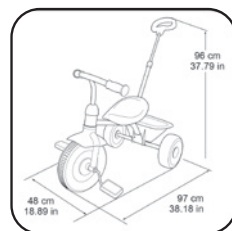

- Feber Baby trike es un triciclo muy ligero, y ocupa poco espacio! ¡Un regalo perfecto para cualquier época del año!
- Triciclo con estructura metálica para mayor resistencia, cinturón de seguridad, asa regulable, embrague manual para bloqueo de pedales y volquete.
- Tiene 2 posiciones: sillita de empuje y triciclo con pedales.
- Adecuado para niño y niña desde los 12 meses hasta los 3 años.
- Peso: 3,86 Kg. Medidas del producto montado: 97 (Largo) x 48 (Ancho) x 96 (Altura) cm.

- Feber Baby trike is lightweight and it takes up little space! A perfect gift for any season!
- Tricycle with metal structure for durability, seat belt, adjustable handle, manual clutch, pedal blockade and basket.
- Tricycle 2in1: with the pedals locked while parent steers or remove handle for child to ride alone.
- Suitable for girl and boy from 12 months to 3 years old.
- Weight product: 3,86 Kg. ! Assembled product dimensions: 97 (L) x 48 (W) x 96 (H) cm.



BABY TRIKE

Ref.: 800012810



BABY TRIKE PINK

Ref.: 800012811



+18
meses
months



+24
meses
months

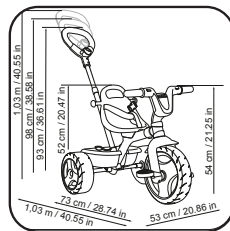

+48
meses
months



- ¡Evo trike 3x1 es el triciclo de FEBER que se convierte en chopper!. Un triciclo de paseo, triciclo de pedal y chopper.
- Para tu niño o niña desde los 18 meses hasta los 5 años'
- Seguridad para el más pequeño: con cinturón de seguridad y pedaleo desactivable.
- Un triciclo pensado para ti también: incluye asa regulable en 3 posiciones, asa en el asiento para facilitar su transporte y estructura de metal.
- Medidas triciclo montado: 103(Largo) x53(Ancho) x103(Altura) cm. Medidas chopper: 78(Largo) x53(Ancho) x49,5(Altura) cm. Peso: 5,80 Kg
- Evo trike 3x1 is the 3in1 tricycle by FEBER that turns into chopper! It is a push trike, pedal trike and chopper-style trike!
- Suitable for boys and girls from 18 months to 5 years old.
- Safety features: the tricycle comes with a seat belt, manual clutch and a setting to lock pedals.
- Parental features: This is a comfortable ride for parents too as the trike includes an adjustable pushing handle (3 positions), as well as a handle on the seat to make it easy to carry and a lightweight metal structure
- Assembled product dimensions: 103cm(L) x53cm(W) x103cm(H). Dimensions when set up as a chopper: 78cm(L)x53cm(W)x49,5cm(H). The product weighs: 5.80 Kg

EVO TRIKE 3X1

Ref.: 800010943



+2 años / years

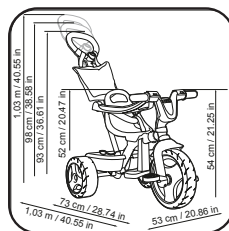

+1 años / years



+4 años / years



EVO TRIKE PLUS 3X1

Ref.: 800010946



- ¡Evo trike plus 3X1 es el triciclo de FEBER que se convierte en chopper!. Un triciclo de paseo, triciclo de pedal y chopper.
- Para tú niño o niña desde los 12 meses hasta los 5 años.
- Seguridad para el más pequeño: con cinturón de seguridad, barra de seguridad plegable y pedaleo desactivable.
- Comodidad para ti: incluye estructura de metal para mayor durabilidad, asa regulable en 3 posiciones, asa en el asiento para facilitar su transporte y bolsa
- Medidas triciclo montado: 103(Largo) x53(Ancho) x103(Altura) cm. Medidas chopper: 78(Largo) x53(Ancho) x49, 5(Altura) cm. Peso: 6,20 Kg

- Evo trike Plus 3x1 is the 3in1 tricycle that turns into chopper! It is a push trike, pedal trike and chopper-style trike!
- For boys and girls from 12 months to 5 years old.
- Safety for kids: with seat belt, foldable safety bar, manual clutch and a pedal lock.
- Parental features: this is a comfortable ride for parents too as the trike includes metal structure, adjustable pushing handle (3 positions), as well as a handle on the seat to make it easy to grip and fabric carrying bag.
- *Assembled product dimensions: 103cm(L) x53cm(W) x103cm(H). Dimensions when set up as a chopper: 78cm(L)x53cm(W)x49,5cm(H). The product weighs: 6.20 Kg

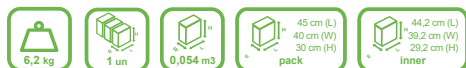

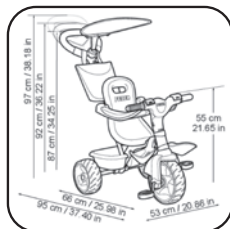

BABY PLUS MUSIC

Ref.: 800012100



- Baby Plus Music es un triciclo evolutivo, con sistema dirigible para niño o niña desde los 9 meses hasta los 3 años. ¡Un triciclo que incluye pack musical con luces y sonidos y pilas reemplazables! ¡Un regalo perfecto para cualquier época del año!
- Para cuando es más peque, los paseos en el Baby Plus Music serán más cómodos gracias al reposapiés infantil incluido. Además, con el cinturón y la barra de seguridad irá más seguro, y con el parasol estará totalmente protegido.
- Y cuando estén preparados, meses después, los pedales se podrán desbloquear para que puedan pedalear solos. ¡Se divertirán a lo grande!
- ¡Pensamos en ti también! Con sistema de fácil conducción, estructura metálica para mayor resistencia y durabilidad, ruedas de goma para que los paseos sean más silenciosos, asa regulable en 3 posiciones, bolsa y volquete
- Medidas triciclo montado: 95(Largo) 53 (Ancho) 97 (Altura) cm. Peso del producto: 6,04 Kg.
- Baby Plus Music is an evolutionary tricycle with push steering system. For boys and girls from 9 months to 3 years old. A trike that includes lights and sounds with replaceable batteries! A perfect gift for any season!
- It includes a baby-footrest, to offer additional comfort when the baby is seated, foldable safety bar, seat belt for children's safety and sunshade to ensure more protection.
- As the kid's growing up, this trike comes with a manual clutch and a setting to unlock the pedals in order to ride it as a trike.
- Parental features: easy driving system, metal structure for durability and resistance, silent rubber wheels, adjustable push handle in 3 positions, fabric carrying bag and basket.
- Assembled product dimensions: 95(L) x 53(W) x 97(H) cm. The product weighs: 6,04 Kg.

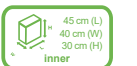
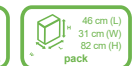

BABY PLUS MUSIC PINK

Ref.: 800012132



DRIVE

Quad. Moto. Trimoto. Coches 1 plaza. Coches 2 plazas. Accesorios.
Quad. Motorbike. Tribike. 1 Seat Vehicles. 2 Seats Vehicles. Accessories.

LA CURIOSIDAD ME HACE MÁS INDEPENDIENTE.
TOYS MADE TO DEVELOP SELF – INDEPENDENCE.

Los niños son curiosos por naturaleza y la curiosidad es una fuente inagotable de diversión. A partir de los primeros años quieren conocerlo y saberlo todo, pero quieren aprender a través de juegos divertidos que los entretengan. Feber Drive son vehículos para jugar, llenos de detalles realistas, que estimulan su curiosidad. Son ideales para el desarrollo de sus habilidades motoras finas que sirven para poder, manipular objetos pequeños, tocar botones para obtener una acción, dibujar, pintar, construir, etc. Feber Drive son juguetes inolvidables tanto para los padres como para los hijos. Una magnífica forma de estimular la confianza, seguridad e independencia de los niños.

Children are naturally curious and curiosity is an endless source of fun. When infants turn 4 years old they want to learn and know everything, but they want to do it through fun and entertaining games. Feber Drive are toy vehicles with realistic details that stimulate children's curiosity. They are ideal for stimulating their fine motor skills which are now needed for most of the activities they are involved in, such as: learning to write, dressing themselves, feeding themselves, picking up toys, etc. Feber Drive are dream toys that children and parents can't resist. A wonderful way to develop selfassurance and independence.

Grupo objetivo: niño/a de 2 a 6 años.
Target: kids starting from 2 to 6 Y.O

Beneficios emocionales: estimular su curiosidad y autonomía.
Emotional benefits: stimulate their curiosity and autonomy.

Beneficios funcionales:
Functional benefits:



Motricidad fina
Fine motor skills



Rutinas y hábitos
Routines and habits



Desarrollo autoestima
Self esteem development



Habilidades sociales
Social skills



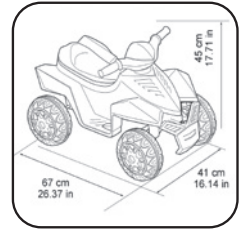

18
3

1x

2 Km/h

6V

- Quad Racy con acelerador en el pie y ruedas robustas para mayor estabilidad. Alcanza los 2 km/h.
- Para niño y niña desde los 18 meses hasta los 3 años. Peso máximo recomendado de 15 Kg.
- Quad eléctrico con motor 6V para niños
- Batería y cargador incluidos. ¡Y hasta 40 minutos de juego sin parar!
- Medida producto: 67 (Largo) x 41 (Ancho) x 45 (Altura) cm. Peso producto: 5,5Kg.
- Quad Racy includes a foot pedal and sturdy wheels for better stability. It can reach a maximum speed of 2km/h
- For girls and boys between 18 months and 3 years, weighing up to 15kg.
- 6V child's electric quad.
- Battery and charger included. The battery life is up to 40 minutes in one go!
- Assembled product dimensions: 67cm (L) x 41cm (W) x 45cm (H). The product weighs 10kg

1 un

0,087 m3

60,5 cm (L)
44 cm (W)
42 cm (H)
pack

QUAD RACY 6V

Ref.: 800011252



8 411845 009332

QUAD RACY 6V PINK

Ref.: 800011422



8 411845 010611



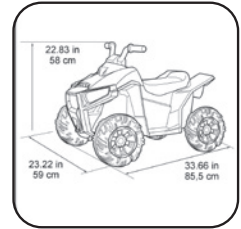

- Quad Boxer 12V tiene marcha hacia adelante y atrás y freno en el pie. Sus ruedas robustas ayudan a mejorar la estabilidad y alcanza hasta los 5 km/h.
- Para niño y niña desde los 3 hasta los 7 años. Peso máximo recomendado de 30 Kg.
- Quad eléctrico con batería 12V ¡para disfrutar a lo grande!
- Batería 12V y cargador incluidos. ¡Y hasta 40 minutos de juego sin parar!
- Medida producto: 85,5 (Largo) x 58 (Ancho) x 59 (Altura) cm. Peso producto: 10,3Kg.
- Quad Boxer 12V includes forward and reverse gears and a foot brake. The sturdy wheels allow better stability. It can reach a maximum speed of 5km/h
- For girls and boys from 3-7 years, weighing up to 30kg.
- 12V child's electric quad for much enjoyment!
- Battery and charger included. The battery life is up to 40 minutes in one go!
- Assembled product dimensions: 85,5cm (L) x 58cm (W) x 59cm (H). The product weighs 10.3kg

QUAD BOXER 12V

Ref.: FEN03000



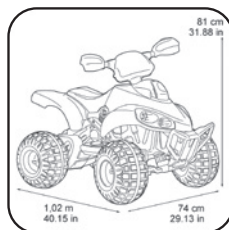

3
7

1x

5.2 km/h

12V

- Quad Motion 12V tiene marcha hacia adelante y atrás y freno en el pie. Sus ruedas robustas ayudan a mejorar la estabilidad y alcanza hasta los 5,2 km/h.
- Quad eléctrico 12V con líneas deportivas y grandes detalles en su diseño. ¡Para disfrutar a lo grande!
- Para niño y niña desde los 3 hasta los 7 años. Peso máximo recomendado de 30 Kg.
- Batería 12V y cargador incluidos. ¡Y hasta 60 minutos de juego sin parar!
- Medida producto: 102 (Largo) x 74 (Ancho) x 81(Altura) cm. Peso producto: 21Kg.
- Quad Motion 12V includes forward and reverse gears, a foot brake and imitation halogen lamps. The sturdy wheels allow better stability. It can reach a maximum speed of 5.2km/h.
- For girls and boys from 3-5 years old, weighing up to 30kg.
- Sporty and designer-look 12V child's electric quad for much enjoyment!
- 12V battery and charger included. The battery life is up to 60 minutes in one go!
- Assembled product dimensions: 102cm (L) x 74cm (W) x 81cm (H). The product weighs 21kg.

21 kg

1 un

0,442 m³

pack

100 cm (L)
73 cm (W)
57 cm (H)

QUAD MOTION 12V

Ref.: 800012652



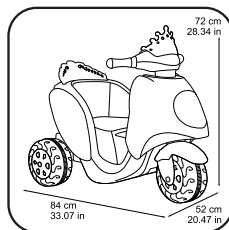

- Feber Scooty Little Princess 6V es un scooty decorado con temática de princesa.
- La decoración tiene coronas, flores doradas, corazones... para que se sienta como una princesa.
- Los niños disfrutarán del paseo porque es una scooty eléctrica de 6V.
- El cargador está incluido y la edad recomendada de este producto es de +1 año.
- El tamaño de la Scooty Little Princess es de 84 x 72 x 52 cm y el peso de 8.5 Kg

- Feber Scooty Little Princess 6V is a scooty decorated with princess theme.
- Decoration has crowns, gold flowers, beautiful hearts...so your kid will feel like a princess.
- Children will enjoy the ride because it is an electric scooty with 6V.
- The charger is included and the target age of this product is +1 years.
- The size of Sooty Little Princess is 84 x 72 x 52 cm and the weight 8.5 Kg



FEBER SCOOTY LITTLE PRINCESS 6V

Ref.: FEB09000



8 056379 142348

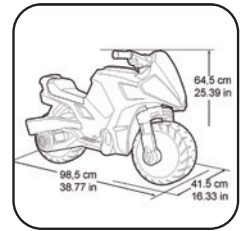

- Con la nueva Motofeber Turbo Hybrid tienes dos modalidades de juego disponibles: correpasillos y moto a batería.
- Solo se debe presionar el botón en el manillar para encender el motor; o se puede jugar como un correpasillo impulsándose con los pies.
- Los mecanismos de lamoto no se bloquean con el cambio de un modo a otro.
- Es una moto de 6V con embrague y freno.
- Ruedas anchas que aseguran estabilidad y resistencia. Batería y cargador incluidos.

- Com a nova Motofeber Turbo Hybrid tens duas modalidades de jogo disponibles: andador e moto à bateria.
- Somente deve-se pressionar o botão na manilha para acender o motor; ou podes também brincar como se fosse um andador, impulsionando-o com os pés.
- Os mecanismos da moto não são bloqueados com a mudança de um modo para outro.
- É uma moto de 6V com embreagem e travão.
- Rodas largas que garantem estabilidade e resistência. Bateria e carregador incluídos.



MOTOFEBER TURBO HYBRID 6V

Ref.: 800013781



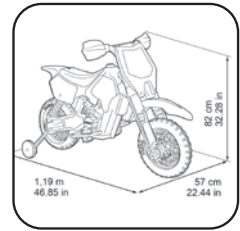

- Feber Cross Bike 6V es la nueva Cross Bike de Feber con un diseño deportivo y moderno.
- Es fácil de usar porque tiene acelerador de pie para acelerar y freno eléctrico para parar.
- Sus pegatinas le dan un estilo realista para que los niños se sientan que están en una carrera de Cross Bike.
- Es muy estable gracias a los 2 timones que incorpora.
- La capacidad de la batería es de 6V y el cargador está incluido.
- El tamaño del producto es 119x57x82 cm y su peso 10 Kg.

- Feber Cross Bike 6V is the new Cross Bike of Feber with a sportive and cool design.
- It is easy to use because it has foot throttle to speed up and electric brake to stop.
- It is very stable thanks to 2 rudins that are incorporated.
- Its stickers give it a realistic style so that children feel like they are in a Cross Bike race.
- The battery capacity is 6V and the charger is included.
- The size of the product is 119x57x82 cm and the weight is 10 Kg.



FEBER CROSS BIKE 6V

Ref.: FEN02000



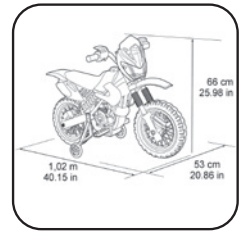

MOTORBIKE CROSS 400F 6V

Ref.: 800011250



- Motorbike Cross 400Fes una moto eléctrica que cuenta con luces en los faros delanteros, sonidos de motor y claxon y dos ruedines para mejorar la estabilidad.
- Cuenta con pulsador para acelerar y frenar. Alcanza los 3 km/h.
- Moto eléctrica infantil con batería 6V para niño y niña de 3 a 5 años. Peso máximo recomendado de 25 Kg.
- Batería y cargador incluidos. ¡Y hasta 40 minutos de juego sin parar!
- Medida producto: 102 (Largo) x 53(Ancho) x 66(Altura) cm. Peso producto: 11,2Kg.

- Motorbike Cross 400F, an electric motorbike that has headlights that light up, it makes engine and horn noises, and includes training wheels for more stability.
- It comes with a foot pedal for accelerating and braking. It can reach a maximum speed of 3 km/h.
- A 6V child's electric motorbike for girls and boys aged 3 to 5 years old, weighing up to 25kg.
- Battery and charger included. The battery life is up to 40 minutes in one go!
- Assembled product dimensions: 102cm(L) x 53cm(W) x 66cm (H).
- The product weighs 11,2kg

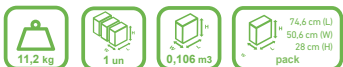

NEE-NAW!
NEE-NAW!

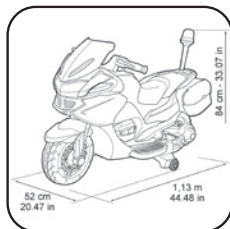

- Moto a batería 12V (se recomienda un peso máximo de 30 kg)
- 4 direcciones de conducción: adelante / atrás / giros derecha e izquierda.
- 2 velocidades (1,5-3km / h), luces LED de policía, sonidos realistas de arranque del motor, divertidos stickers de policías y ruedines para mayor estabilidad.
- Incluye: batería de 12V y cargador.
- Dimensiones del producto ensamblado: 113 (L) x 52(W) x 84 (H) cm. El producto pesa 14,65Kg.

FEBER MOTO GUARDIA CIVIL 12V

Ref.: 800012841



8 411845 017818

- 12V battery ride-on motorbike (Max weight recommended 30kg)
- 4 directions riding: forwards/backwards/turn right/ turn left
- Additional 2 speeds (1,5-3km/h km/h), police LED lights, realistic engine start sounds, fun police decals and training wheels for more stability. MP3/USB function.
- 12v battery and charger included
- Assembled product dimensions: 113 (L) x 52 (W) x 84(H) cm. The product weighs 14.65kg



MY FEBER POLICE 12V

Ref.: 800012891



8 411845 018013



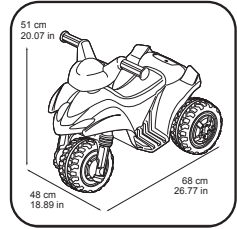

- Tribike Planet, es una trimoto infantil con 3 ruedas que aportan mayor estabilidad y cuenta con acelerador en el pie y freno eléctrico. Alcanza los 2 km/h.
- Para niño y niña desde los 12 meses hasta los 3 años. Peso máximo recomendado de 20 Kg
- Una trimoto eléctrica de 6V para los más pequeños de casa.
- Batería y cargador incluidos. ¡Y hasta 40 minutos de juego sin parar!
- Medida producto: 68 (Largo) x 48(Ancho) x 51(Altura) cm. Peso producto: 6,5Kg.

- Tribike Planet has three wheels and therefore provides more stability; this ride-on has a foot pedal and electric brake. It can reach a maximum speed of 2km/h.
- For girls and boys aged 12 months to 3 years, weighing up to 20kg.
- A 6V electric three-wheeler for the youngest members of your household.
- Battery and charger included. The battery life is up to 40 minutes in one go!
- Assembled product dimensions: 68cm(L) x 48cm(W) x 51cm (H). The product weighs 6.5kg



TRIBIKE PLANET 6V

Ref.: 800012228



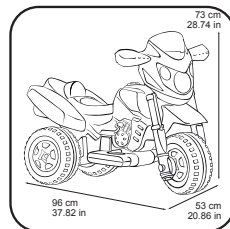

- Trimoto Red Racer 6V con sus 3 ruedas aportan mayor estabilidad y cuenta con acelerador en el pie y freno eléctrico. Alcanza los 4,3 km/h.
- Para niño y niña desde los 3 hasta los 6 años. Peso máximo recomendado de 30 Kg.
- Una trimoto eléctrica infantil de 6V para los más aventureros.
- Batería y cargador incluidos. ¡Y hasta 40 minutos de juego sin parar!
- Medida producto: 96 (Largo) x 53(Ancho) x 73(Altura) cm. Peso producto: 14Kg.



TRIMOTO RED-RACER 6V

Ref.: 800012227



- Tribike Red Racer 6V has three wheels and therefore provides more stability; this ride-on has a foot pedal and electric brake. It can reach a maximum speed of 4,3km/h.
- For girls and boys aged 3 to 6 years, weighing up to 30kg.
- A very sporty 6V electric three-wheeler
- Battery and charger included. The battery life is up to 40 minutes in one go!
- Assembled product dimensions: 96cm(L) x 53cm(W) x 73cm (H). The product weighs 14kg

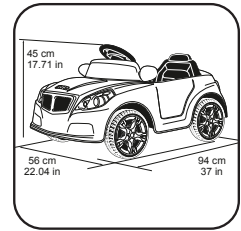

- Twinkle Car R/C de FEBER en un coche eléctrico de 1 plaza con batería 12V y ¡radio control incluido! Incluye detalles realistas como los coches de verdad: luces en los faros delanteros, marcha delante y atrás, acelerador y freno eléctrico.
- El Radio control funciona hasta una distancia de 10m. Su frecuencia es de 27 MHz.
- Para niños desde los 3 hasta los 6 años y con un peso máximo recomendado de 25Kg.
- Alcanza los 3,2 km/h. Batería 12V y cargador incluidos. ¡Podrán jugar con su Twinkle car R/C hasta 45 minutos sin parar!
- Medida producto: 94 (Largo) x 56(Ancho) x 45(Altura) cm. Peso producto: 6,8Kg.
- Twinkle Car R/C by FEBER is a one seater electric car with 12V battery and radio control! Includes details like real cars: front headlights, foot accelerator, electric brake and moves forwards and backwards.
- Radio control is working up to 10 meters of distance. Frequency is 27 MHz
- For kids from 3 to 6 years and weighing up to 25 Kg.
- It reaches a max speed of 3.2 km/h. 12V Battery and charger included. The battery life is up to 45 minutes in one go!
- Assembled product dimensions: 94 (L) x 56(W) x 45(H) cm. The product weighs 6,8kg.

TWINKLE CAR 12V R/C

Ref.: 800012263

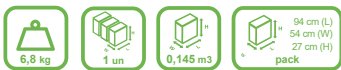

TWINKLE CAR BLACK 12V R/C

Ref.: 800012740



FEBER my REAL CAR 6in1

EXPORT

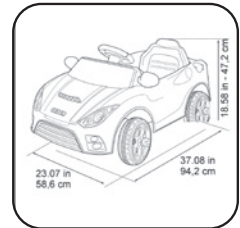

1 BEEP! ON/OFF

2 [Icon of a red car with a lightning bolt]

3 [Icon of a red car with a lightning bolt]

4 [Icon of a red car with a lightning bolt]

5 [Icon of a red car with a lightning bolt]

6 Alarm! alarm!

With accessories!

6V Battery Ride-On

- 2 AAA, 6 LR21
- 1x
- 2 Km/h
- 6V
- 5X LR21, 6V

- FEBER My real car es el primer coche a batería con 6 funciones de juego con role play. Coche de 6V (velocidad máx. 2km/h. Máximo peso recomendado 25 Kg).
- El panel del coche alertará a los niños si hay algo que no está funcionando correctamente.
- 6 averías por reparar: encender el coche con la llave control remoto (beep), apretar los tornillos, cambiar la rueda, limpiar el parabrisas, echar gasolina y la alarma sonará si el coche no se apaga.
- Muchos accesorios incluidos: destornillador, llave inglesa, tapacubos, manguera para echar gasolina, llave control remoto, batería de 6V y cargador.
- Dimensiones producto: 94 x 56 x 45 cm (fondo x ancho x altura). El peso del producto: 8,6 Kg. Es un perfecto regalo para tu niña/niño/nieto/nieta en su cumpleaños o Navidad.
- FEBER My Real car is the first battery ride-on car which includes 6 different role play functions. 6V battery ride-on car (up to 2km/h. Max weight recommended 25kg)
- Car control panel to alert the kid of an issue with the car.
- 6 possible breakdowns: Start the car with a remote control (beep), tighten the engine screws, change the wheel, clean the windshield, refuel and the alarm will sound if you don't switch the car off.
- Multiple accessories are included: screwdriver, wrench, remote control key, gasoline handle, 6V battery and charger.
- Assembled product dimensions: 94(L) x 56(W) x 45(H) cm. The product weighs 8,6Kg. The perfect gift for your boy, girl, grandkid etc

- 8,6 kg
- 1 un
- 0,133 m³
- 51,5 cm (L) x 28,5 cm (W) x 94 cm (H) pack

MY REAL CAR
Ref.: 800012444



DRIVE



- FEBER Super Digger es una excavadora eléctrica con batería 12V y que cuenta con detalles realistas como la de verdad.
- ¡Fácil de conducirlo y muy divertido! con las 3 palancas cambia la dirección del movimiento de la pala y del brazo, marcha hacia adelante o hacia atrás con solo presionar los botones y gira derecha o izquierda con el volante. También incluye un compartimento en la parte trasera.
- Adecuado para niños desde los 3 años en adelante y con un peso máximo de 30 Kg. Para mayor seguridad, velocidad máxima de 3,2km/h. ¡Y hasta 40 minutos de juego sin parar!
- Batería y cargador incluido.
- Dimensiones del product: 164x68x108cm (LargoxAnchoxAltura).
- Un regalo perfecto de cumpleaños o Navidad para tu niña/niño/nieta/nieto.
- FEBER Super Digger is a super amazing 12V battery excavator with realistic features as a real one.
- Easily to control and lots of fun: change moving direction of the bucket and the digging arm with the 3 levers, moves forwards or backwards just pressing the buttons and turn left or right using the steering wheel. Also includes box in the back.
- Suitable for kids from 3 years old and up, weighing to 30kg. And for security speed max up to 3,2km/h. The Battery life is up to 40 minutes in one go!
- Battery and charger included.
- Product dimensions: 164x68x108cm (LxWxH).
- Makes a perfect gift for your girl/boy/niece/ granddaughter for Birthday or Christmas.

FEBER SUPER DIGGER 12V

Ref.: 800012320

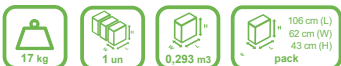

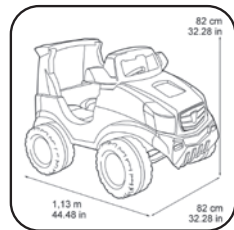

- Challenger 12V es un coche eléctrico con marcha hacia adelante y atrás, acelerador en el pie, freno eléctrico y faros de imitación de xenón. Alcanza los 5,3 km/h.
- Para niño y niña de 3 a 7 años y con un peso máximo recomendado de 60Kg.
- Un coche eléctrico de 2 plazas para niños que funciona con motor 12V.
- Batería y cargador incluidos. ¡Y hasta 40 minutos de juego sin parar!
- Medida producto: 113 (Largo) x 82(Ancho) x 82(Altura) cm. Peso producto: 23 Kg.

- The Challenger 12V is an electric car with forward and reverse gears, a foot pedal, an electric brake and imitation xenon headlights. It can reach a maximum speed of 5.3 km/h.
- For girls or boys aged 3 to 7 years old with a combined maximum weight of 60kg.
- A two-seater ride-on electric car with a 12V engine.
- Battery and charger included. The battery life is up to 40 minutes in one go!
- Assembled product dimensions: 113cm(L) x 82cm(W) x 82cm (H). The product weighs 23kg.



CHALLENGER 12V

Ref.: 80008262



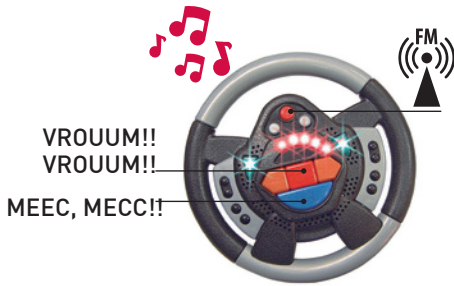

- X Storm Bravo es un coche eléctrico que tiene marcha delante y atrás, acelerador en el pie, freno eléctrico y cinturón de seguridad. Alcanza los 5,6 km/h.
- ¡Más diversión! volante con luces, sonidos y radio FM, y faros de imitación xenón con luz.
- Un coche eléctrico de 2 plazas para niños de 3 a 8 años que funciona con motor 12V. Peso máximo recomendado de 60Kg.
- Batería y cargador incluidos. ¡Y hasta 40 minutos de juego sin parar!
- Medida producto: 131,5 (Largo) x 85,5(Ancho) x 93(Altura) cm. Peso producto: 30 Kg.

- The X Storm Bravo is an electric car with forward and reverse gears, a foot pedal, an electric brake and seatbelts. It can reach a maximum speed of 5.6 km/h.
- Includes a fun steering wheel with sound effects and FM radio as well as imitation xenon headlights that light up.
- A two-seater ride-on electric car with a 12V engine for children aged 3 to 8 years old and a maximum combined weight of 60kg.
- 12V battery and charger included. The battery life is up to 40 minutes in one go!
- Assembled product dimensions: 131.5cm(L) x 85.5cm(W) x 93cm (H). The product weighs 30kg



X-STORM BRAVO HIGH SPEED 12V LIGHT AND SOUNDS

Ref.: 800006466



EXPORT

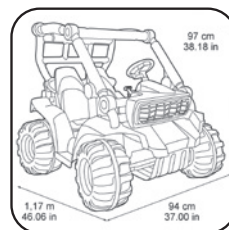

- FEBER Buggy es un coche eléctrico con batería 12V y dos plazas para niños a partir de los 3 años. ¡Qué comience la aventura! Peso máximo recomendado: 60 Kg.
- Un todoterreno con marcha hacia adelante y atrás, giros, acelerador en el pie y freno. Velocidad máxima de 5,6 km/h.
- Con asientos ajustables en dos posiciones y faros de imitación xenón con luz. Batería y cargador incluidos. ¡Y hasta 40 minutos de juego sin parar!
- Dimensiones del producto: 117x94x97cm (Largo x Ancho x Altura). Peso del producto: 24Kg
- Un regalo perfecto de cumpleaños o Navidad para tu niña/niño/nieta/nieto.



- FEBER Buggy comes with two 2 positions adjustable seats and the battery and charger are included.
- The battery life is up to 40 minutes in one go! For kids up to 60 Kg
- All terrain electric ride on, with foot accelerator, electric brake and forward and reverse gears.
- Product dimensions: 117x94x97cm (LxWxH). Product weight 24Kg
- Makes a perfect gift for your girl/boy/niece/ granddaughter for a Birthday or Christmas present.

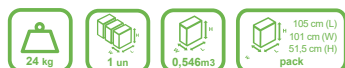

FEBER BUGGY 12V

Ref.: 800012472



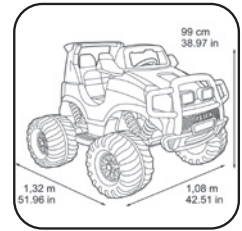

- FEBER Monster truck es un fascinante coche eléctrico de dos plazas con batería 12V y 4 ruedas gigantes que ofrecen mayor estabilidad. También incluye faros de imitación de xenón, amortiguadores simulados, defensa delantera y reposapiés.
- Recomendado para niño o niña a partir de los 3 años. Peso máximo recomendado: 60 Kg
- Monster truck tiene una velocidad máxima de 5,3 km/h, viene con marcha hacia adelante y atrás, acelerador en el pie, freno eléctrico, batería y cargador incluidos. ¡Y hasta 40 minutos de juego sin parar!
- Dimensiones del producto: 132x108x99,5cm (LargoxAnchoxAltura). Peso del producto: 33 Kg
- Un regalo perfecto de cumpleaños o Navidad para tu niña/niño/nieta/nieto.

- FEBER Monster truck is a fascinating two-seater electric car with a 12V battery and 2 pairs of big wheels that will not go unnoticed. It includes imitation xenon headlights, simulated shock absorbers, a front bumper and a footrest.
- This Monster truck can race along the most complicated roads with its 4 big wheels at up to 5.3 km/h. It has forward and reverse gears, a foot accelerator and an electric brake. The battery and charger are included. The battery life is up to 40 minutes in one go!
- Suitable for boys or girls from 3 years upwards. Max weight recommended 60kg
- Product dimensions: 132x108x99,5cm (LxWxH). Product weight 33 Kg.
- Makes a perfect gift for your girl/boy/niece/ granddaughter for Birthday or Christmas presents.

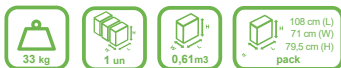

MONSTER TRUCK CHALLENGER 12V

Ref.: 800012464





BATERÍA 6V 4,5AH

Ref.: 800003104



BATERÍA 6V 7,5AH

Ref.: 800004279



BATERÍA 6V 10AH

Ref.: 800003103



BATERÍA 12V 7,2AH

Ref.: 800003105



BATERÍA 12V 12AH

Ref.: 800003106



CASCO RED

Ref.: 800003101



CARGADOR 6V 1AH

Ref.: 800003112



CARGADOR 12V 1AH

Ref.: 800003111



LIFE

Casas. Toboganes. Centros de actividades. Columpios. Juegos de exterior
Houses. Slides. Activities center. Swing. Outdoor games.

DESCUBRIENDO ROLES A TRAVÉS DEL JUEGO SIMBÓLICO.
DISCOVERING LIFE THROUGH SYMBOLIC GAMES.

No hay nada que despierte más la curiosidad que descubrir cómo somos y nuestra manera de hacer la cosas. Durante la primera etapa de la infancia, es crucial la interacción social y educar a los niños en valores que luego integrarán y aplicarán a lo largo de su vida, permitiendo instaurar las bases para un desarrollo integral de sus habilidades sociales. Los juguetes de Feber Life permiten brindarle la oportunidad al niño para replicar aspectos de la vida diaria, en donde aprenderá a relacionarse divirtiéndose mediante el juego simbólico. Además, le permitirá al niño asumir un rol activo, practicar rutinas y valores, promoviendo el juego social.

There is nothing that will trigger our curiosity more than wanting to discover who we are and how to do things our own way. Infancy is the most important stage of life and, social interaction and teaching our kids values, are crucial in order for them to be able to adapt to life and to put them in practice through out the following years, reaching an integral development of their social skills. Feber life toys allow children to replicate there everyday life, assuming an active role while fostering routines, teaching general values and encouraging social games. They improve daily life skills while promoting symbolic play, allowing children to interpret different roles, expressing fears, fantasies, or issues of concern, while releasing stress and developing problem solving strategies.

Grupo objetivo: niño/a de 2 a 6 años.

Target: kids starting from 2 to 6 Y.O.

Beneficios emocionales: adquisición valores de sociabilidad e independencia.

Emotional benefits: social skills and autonomy.

Beneficios funcionales:

Functional benefits:



Motricidad gruesa
Gross motor skills



Motricidad fina
Fine motor skills



Desarrollo autoestima
Self esteem development



Habilidades sociales
Social skills



Rutinas y hábitos
Routines and habits



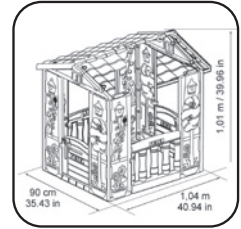

- La Happy Feber tiene 2 entradas, delantera y trasera, con puerta con tirador y ranura para la llave y buzón. También tiene 2 balcones laterales, y una fachada llena de detalles con los que recrear una casa con un valor de juego sin límites; imagina que se encienden las luces por la noche, o se riegan las plantas...
- Recomendable para niños desde los 2 hasta los 6 años.
- De gran resistencia y su montaje es muy fácil. Casita FEBER con sistema Anti-UV para evitar la pérdida de color y aumentar la resistencia del plástico.
- ¡No te ocupará mucho espacio! Medida producto: 104(Largo) x 90(Ancho) x 101,5(Altura) cm.
- Happy Feber house has 2 entrances, front and rear, with door that includes handle, slot for the key and mailbox, and a lot of details as a real house. It also has 2 side balconies and a front of the house comes with full of details which to recreate a house with a game value without limits; Imagine that they turn on the lights at night, or the plants are watered...
- Perfect for children from 2 to 6 years old.
- Sturdy, easy to assemble and with Anti-UV system to avoid the loss of color and increase the resistance of the plastic.
- It will not take you up space! Assembled product dimensions: 104(L) x 90(W) x 101,5cm (H)

HAPPY FEBER HOUSE

Ref.: 800012380



2
7



- Casita Wonder House de FEBER con puerta delantera que incluye buzón, balcón trasero y dos ventanas que abren y cierran.
- Para niños desde los 2 hasta los 7 años. ¡Al aire libre, mucho mejor!
- La casita Wonder House cuenta con sistema Anti-UV para evitar la pérdida de color y aumentar la resistencia del plástico.
- De gran resistencia y de fácil montaje.
- Medida producto: 114 (Largo) x 120 (Ancho) x 135 (Altura) cm.
- Wonder House FEBER, it has with front entrance that includes mailbox, rear balcony and 2 windows that open and close.
- Suitable for girl or boy from 2 to 7 years old.
- Wonder House with Anti-UV system to avoid the loss of color and increase the resistance of the plastic.
- Sturdy, easy to assemble.
- Assembled product dimensions: 114(L) x 120(W) x 135cm.



WONDER HOUSE FEBER

Ref.: 800013046

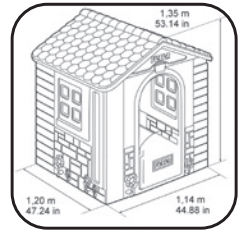

2
6



- FEBER House tiene ventanas y puerta que abren y cierran. Incluye llave giratoria y en su lateral. ¡A jugar!
- Para niños desde los 2 hasta los 6 años.
- La casita de FEBER tiene colores muy luminosos resistentes a la luz solar y a los cambios de temperatura.
- De gran resistencia y de fácil montaje.
- Medida producto: 131 (Largo) x 110 (Ancho) x 121 (Altura) cm.
- Feber House has opening doors and windows. Includes lock & turning key and a BBQ tray on one side. Let's play!
- For children aged 2-6 years old.
- With bright colours that are resistant to sunlight and temperature changes.
- Sturdy, resistant and easy to build
- Assembled product dimensions: 131(L) x 110(W) x 121cm (H).

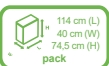

FEBER HOUSE

Ref.: 800013950

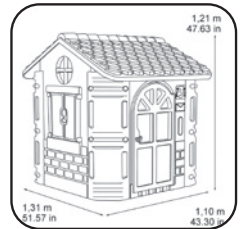



EXPORT



- Combinación súper divertida de vehículo y cocina de juguete 2en1
- +20 accesorios incluidos: con bandeja para preparar y servir comida, caja registradora, horno con puerta, variedad de accesorios de comida incluyendo helados, hamburguesas, patatas ... utensilios para cocinar y mucho más.
- Robusto, fácil de montar y con sistema Anti-UV (para menor pérdida de color y mejor resistencia).
- Para niños a partir de 2 años.
- Dimensiones del producto ensamblado: 127 (L) x 85,2 (W) x 129 cm (H).

- Super fun combination of play kitchen and vehicle, all in one.
- +20 accessories included: tray for food prep and serving, cash register, oven with working door and play toy food accessories, including ice cream, cupcakes... and much more.
- Sturdy, easy to assemble and with Anti-UV system (for less loss of color and better resistance).
- For children from 2 years old.
- Assembled product dimensions: 127 (L) x 85,2 (W) x 129 cm (H).



FEBER FOOD TRUCK

Ref.: 800012990



**NO ES UN COCHE A BATERÍA
NOT BATTERY RIDE-ON CAR**

**¡MÁS DE 50 ACCESORIOS INCLUIDOS!
MORE THAN 50 ACCESSORIES INCLUDED!**



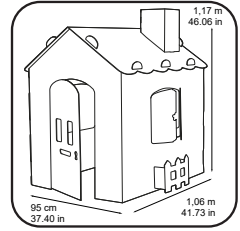

3
7

- Feber Carton House es una casa hecha de cartón.
 - La familia se divertirá montando la casa y decorándola con las pegatinas (25+) con diferentes diseños como gatos, perros, plantas, caracoles y otros simpáticos animales para crear su propio mundo en las paredes de la casa de cartón.
 - La casa tiene una puerta, 2 ventanas, una chimenea y 2 pequeñas vallas.
 - Las pegatinas están incluidas.
 - La edad recomendada para este juguete es de +3 años.
- Feber Carton House is a cute house made of cardboard.
 - Family will have fun assembling the house and decorating the house with the stickers (25+) with different designs like cats, dogs, plants, snails and other cute animals plants...in order to create their own world in the walls of the carton house.
 - The house has a door, 2 windows, a fireplace, and 2 little fences.
 - The stickers are included.
 - The age recommendation for this toy is +3 years old.

FEBER CARTON HOUSE

Ref.: FEB06000



8 056379 141709





- Una casita infantil de FEBER espaciosa con ventanas y puerta que abren y cierran. Para más diversión, incluye bandeja de juegos con grifo y fregadero, también incluye llave giratoria.
- Para niños desde los 3 hasta los 8 años.
- La casita Fancy House tiene colores muy luminosos resistentes a la luz solar y a los cambios de temperatura.
- De gran resistencia y de fácil montaje.
- Medida producto: 133 (Largo) x 123,5 (Ancho) x 142,5 (Altura) cm.

- A spacious playhouse by Feber with opening doors and windows. Includes a tap and sink and a lock & turning key.
- For children aged 3-8 years old.
- With bright colours that are resistant to sunlight and temperature changes.
- Sturdy, resistant and easy to build
- Assembled product dimensions: 133(L) x 123.5(W) x 142.5cm (H).

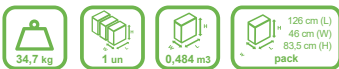

FANCY HOUSE FEBER

Ref.: 800010962





- La casita de juegos Sweet House de FEBER, es de grandes dimensiones y con amplio espacio en su interior para jugar con toda la familia o amigos.
- Incluye puerta con buzón de cartas, ventanas abatibles y bandeja. Para niños desde los 3 hasta los 8 años. ¡Jugar en el jardín siempre es una buena idea!
- La casita Sweet House tiene colores muy luminosos resistentes a la luz solar y a los cambios de temperatura.
- De gran resistencia y de fácil montaje.
- Medida producto: 110 (Largo) x 175 (Ancho) x 162 (Altura) cm.

- The Sweet House playhouse is ample in size with plenty of play space inside. It's a perfect excuse to play outdoors with family or friends!
- It comes with mailbox and door, windows that open and close and a play tray. Suitable for kids from 3 to 8 years old.
- Sweet house with Anti-UV system to avoid the loss of color and increase the resistance of the plastic.
- Sturdy and easy to assemble.
- Assembled product dimensions: 110(L) x 175(W) x 162cm



CANDY HOUSE FEBER

Ref.: 800012221





- La casita de juegos Super Villa, es la casita más grande y divertida De Feber, con amplio espacio en su interior para poder jugar.
- Llena de diversión... desde entrar por su puerta con buzón de cartas, abrir las ventanas abatibles, o sentarse en sus dos banquitos fijos para jugar en su bandeja de juegos.
- Para niños desde los 3 hasta los 10 años.
- La casita Super Villa tiene colores muy luminosos resistentes a la luz solar y a los cambios de temperatura. De gran resistencia y de fácil montaje.
- Medida producto: 110 (Largo) x 206 (Ancho) x 180 (Altura) cm.
- Super Villa FEBER is the largest and most fun Feber's playhouse, with space inside to invite lots of friends and family to play!
- Playhouse fun-filled! As coming through the door that includes a mailbox, opening the windows or sitting in the two fixed benches in order to play in the tray.
- For children aged 3-10 years old.
- Super Villa Feber with Anti-UV system to avoid the loss of color and increase the resistance of the plastic. Sturdy and easy to assemble.
- Assembled product dimensions: 110(L) x 206(W) x 180cm

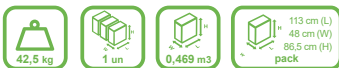

SUPER VILLA FEBER

Ref.: 800013047





- Super Palace de FEBER, es un majestuoso palacio infantil de gran amplitud en su interior con 6 torres laterales y 3 superiores con banderas. Para niños desde los 3 hasta los 10 años.
- Espectacular puerta de castillo que incluye picaporte con diferentes sonidos y 5 amplias ventanas. ¡Toda una experiencia!
- Super Palace, tiene colores muy luminosos resistentes a la luz solar y a los cambios de temperatura.
- De gran resistencia y de fácil montaje.
- Medida producto: 147 (Largo) x 198 (Ancho) x 250 (Altura) cm.
- Super Palace by Feber is a majestic child's palace with ample space inside, surrounded by 6 exterior turrets and 3 overhead turrets with flags. For children aged 3 to 10 years old.
- The magnificent palace entrance includes a musical lock that makes sounds. The palace has five wide windows. Playing here is quite an experience!
- With bright colours that are resistant to sunlight and temperature changes.
- Sturdy, resistant and easy to build
- Assembled product dimensions: 147(L) x 198(W) x 250cm (H).



SUPER PALACE FEBER

Ref.: 800003254



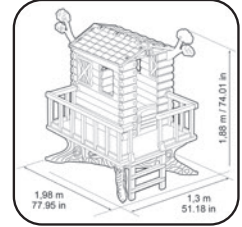

- Llega la casa del árbol de los sueños de cualquier niño... Lo nunca visto, una casa de árbol, elevada, con amplio espacio, con escaleras de acceso, puerta y ventanas que abren y cierran
- ¡Un lugar increíble donde los niños vivirán experiencias únicas!
- Contiene colores resistentes a la luz solar y a los cambios de temperatura.
- De gran resistencia y fácil montaje
- Peso max recomendado 50kg
- Es perfecta para que los más pequeños desarrollen sus habilidades sociales, la motricidad gruesa, el equilibrio y la coordinación
- Recomendado para niños mayores de 3 años
- Peso del producto: 35kg (aprox)

- All kids dream about a house in the trees.
- This innovative house is elevated like a real tree house, and has an ample space inside with XX windows, doors and stairs... You've never seen a playhouse like this before!
- It is an incredible playhouse where kids will live unforgettable experiences!
- For children aged 3 years old with a maximum weight of 50kg
- This brightly-coloured playhouse is heat and temperature resistant.
- Sturdy, resistant and easy to build.
- The product weighs 35kg (aprox)



FEBER HOUSE ON THE TREE

Ref.: 800013533



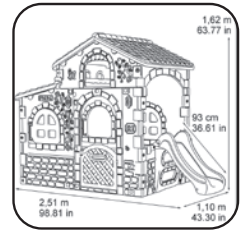

- La casita de juegos Beauty House de FEBER, es de grandes dimensiones y con amplio espacio en su interior para jugar con toda la familia o amigos.
- Incluye puerta con buzón de cartas, ventanas abatibles y... ¡Un estupendo tobogán!
- Para niños desde los 3 hasta los 8 años.
- La casita Beauty House tiene colores muy luminosos resistentes a la luz solar y a los cambios de temperatura.
- De gran resistencia y de fácil montaje.
- Medida producto: 110 (Largo) x 175 (Ancho) x 162 (Altura) cm. Peso: 45kg.

- The Beauty House playhouse is ample in size with plenty of play space inside. It's a perfect excuse to play outdoors with family or friends!
It comes with mailbox and door, windows that open and close and a super cool slide!
- For kids from 3 to 8 years.
- Beauty house with Anti-UV system to avoid the loss of color and increase the resistance of the plastic.
- Sturdy and easy to assemble.
- Assembled product dimensions: 251(L) x 110(W) x 163(H)cm. Weight : 45kg



BEAUTY HOUSE FEBER

Ref.: 800010721



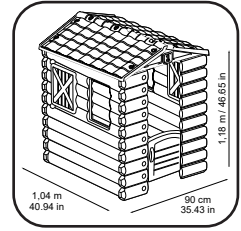

- Feber Camping Cottage es una preciosa casa con estilo de decoración de madera y un acabado muy realista.
- Tiene una puerta y 2 ventanas abatibles para que los niños puedan crear nuevas aventuras en el campo.
- Es la casa perfecta para ayudar a los niños a desarrollar sus habilidades sociales y su creatividad.
- La edad recomendada de este producto es de +3 años.
- Feber Camping Cottage is a beautiful house with wood decoration style and a very realistic finish.
- It has a door and 2 folding windows so children can create new adventures in the countryside.
- It is the perfect house to help children develop social skills and creativity abilities.
- The target age of this product is +3 years.



FEBER CAMPING COTTAGE

Ref.: FEB05000





- FEBER Slide es un tobogán pequeño para niños entre los 12 meses y los 5 años.
- Peso máximo recomendado de 50 Kg.
- Un tobogán con colores muy luminosos resistentes a la luz solar y a los cambios de temperatura.
- De gran resistencia y de fácil montaje. Peso del producto: 3,6 Kg.
- Medida producto: 120 (Largo) x 55 (Ancho) x 73 (Altura) cm. Medida de la rampa: 107cm.

- Feber Slide is a small slide for children aged between 12 months and 5 years old.
- Maximum recommended weight is 50kg
- This brightly-coloured slide is resistant to sunlight and changes in temperature.
- Sturdy, resistant and easy to build. The product weighs 3.6kg
- Assembled product dimensions: 120(L) x 55(W) x 73cm (H). The slide is 107cm long.



FEBER SLIDE

Ref.: 800009593

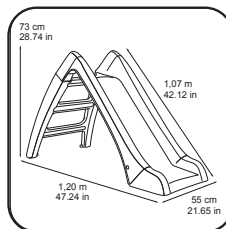

- FEBER SLIDE MAX WITH WATER es un divertido tobogán con agua para refrescarse en verano. Para niños entre los 2 y los 7 años y peso máximo recomendado de 30 Kg.
- Solo tienes que colocar la manguera (no incluida) en la parte superior y ¡a mojarse! Sus escaleras son antideslizantes para mayor seguridad.
- Un tobogán con colores muy luminosos resistentes a la luz solar y a los cambios de temperatura. De gran resistencia y de fácil montaje.
- Peso del producto: 7,7 Kg. Medida producto: 161 (Largo) x 71 (Ancho) x 103 (Altura) cm. Medida de la rampa: 152 cm

- FEBER SLIDE MAX WITH WATER is a fun slide for getting wet and cooling down in the summer. For children aged 2-7 years old with a maximum weight of 30kg.
- All you need to do is fix the hose (not included) to the top of the slide and... get wet! Includes security feature anti-slipping steps.
- This brightly-coloured slide is resistant to sunlight and changes in temperature. Sturdy, resistant and easy to build.
- The product weighs 7.7kg. Assembled product dimensions: 161(L) x 71(W) x 103cm (H). The slide is 152cm long.



FEBER SLIDE MAX WITH WATER

Ref.: FEL09000

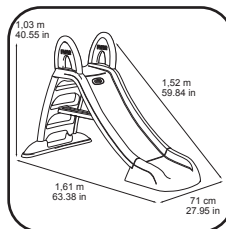

**¡ Con agua!
With water!**

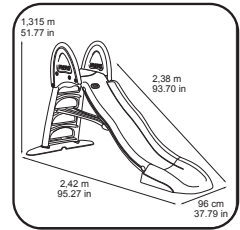

- Super Mega slide with water de FEBER es un tobogán de grandes dimensiones con agua. Para niños entre los 3 y los 8 años y peso máximo recomendado de 30 Kg.
- Solo tienes que colocar la manguera (no incluida) en la parte superior y ¡a mojarse! Sus escaleras son antideslizantes para mayor seguridad.
- Un tobogán con colores muy luminosos resistentes a la luz solar y a los cambios de temperatura.
- De gran resistencia y de fácil montaje. Peso del producto: 17,6 Kg.
- Medida producto: 242 (Largo) x 96 (Ancho) x 131,5 (Altura) cm. Medida de la rampa: 238 cm.
- Feber's Super Mega Slide with water is a large water slide. For children aged 3-8 years old with a maximum weight of 30kg.
- All you need to do is fix the hose (not included) to the top of the slide and... get wet! Includes security feature anti-slip steps.
- This brightly-coloured slide is resistant to sunlight and changes in temperature.
- Sturdy, resistant and easy to build. The product weighs 17.6kg
- Assembled product dimensions: 242(L) x 96(W) x 131.5cm (H). The slide is 238cm long.

SUPER MEGA SLIDE WITH WATER

Ref.: 800009594



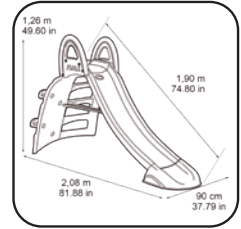

- CLIMB&SLIDE Es un divertido tobogán con escaleras antideslizantes, y ¡un muro especial!
- Con colores muy luminosos resistentes a la luz solar y a los cambios de temperatura.
- Solo tienes que colocar la manguera (no incluida) en la parte superior y ¡a mojarse! Sus escaleras son antideslizantes para mayor seguridad.
- De gran resistencia y fácil montaje. Peso max recomendado 30Kg.
- Perfecto para que los niños desarrollen la motricidad gruesa, así como el equilibrio y la fuerza.
- Recomendado para niños mayores de 3 años.
- Dimensiones del producto: 208(L) 90(W) 126(H)
- Peso max recomendado 30kg
- Peso del producto: 18kg (aprox)
- Medida de la rampa: 190cm.

FEBER CLIMB AND SLIDE

Ref.: 800013534



- CLIMB&SLIDE Mega fun slide with special climbing side.
- Recommended for children + 3 years, with a maximum weight of 30Kg.
- All you need to do is fix the hose (not included) to the top of the slide and...get wet! Includes security feature anti-slip steps
- This brightly-coloured slide is sun and temperature resistant.
- Sturdy, resistant and easy to set up.
- It's the perfect slide for kids for developing the use of their hands, balance and strength
- Product dimensions: 208(L) 90(W) 126(H)
- A maximum weight of 30Kg.
- The product weighs 18kg (aprox)
- The slide is 190 cm long.

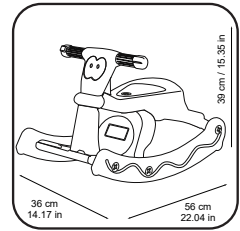

- Feber Sway & Seat es un juguete 2 en 1 con el que los niños se divertirán al mismo tiempo que desarrollan sus capacidades de coordinación.
- La primera función del juguete es un asiento balancín (función 1) que es muy fácil de cambiar a un asiento estable (función 2).
- Es el juguete perfecto para utilizar en lugares exteriores e interiores. La edad objetivo de este producto es de +3 años.
- El color brillante del Sway & Seat es resistente a la luz solar y a los cambios de temperatura.
- Las dimensiones del producto son 59x36x39cm y el peso del producto es de 2,5 Kg.
- El producto es muy fácil de montar.
- Feber Sway & Seat is a 2 in 1 toy where children will have fun at the same time that they develop their coordination abilities.
- The first function of the toy is a rocker seat (function 1) that is very easy to change into a stable seat (function 2).
- It is the perfect toy to use outdoor and indoor places. The target age of this product is +3 years old.
- The brightly-coloured of the Sway & Seat is resistant to sunlight and changes in temperature.
- The dimension of the product is 59x36x39cm and the product weight is 2.5 Kg.
- The product is very easy to build.

FEBER SWAY & SEAT

Ref.: FEB02000



8 056379 141662

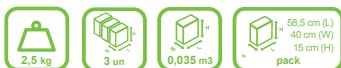

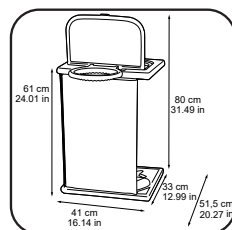

- Feber Activity Cube 4 en 1 es un juguete con el que los niños harán ejercicio a la vez que desarrollan sus capacidades de coordinación.
- Los niños pueden jugar (1) al baloncesto, (2) al fútbol y utilizar el cubo como (4) mesa.
- Se puede plegar, por lo que es fácil de transportar. Incluye todos los accesorios necesarios para jugar al golf, a la canasta y al fútbol: pelota, dos pelotas de golf y un palo de golf.
- La edad recomendada de este juguete es de 1 año y los niños pueden jugar en lugares interiores y exteriores.
- Las dimensiones del producto son 41x61x33cm y el peso del producto es de 2,65 Kg.
- El producto es muy fácil de montar.

- Feber Activity Cube 4 en 1 is a toy where children will do exercise at the same time that they develop their coordination abilities.
- Children can play (1) Golf, (2) Basket, (3) Football, and use the cube as a (4) table.
- It can be folded so it is easy to carry it wherever you want.
- It includes all necessary accessories in order to play golf, basket, and football: ball, two golf ball, and a golf club.
- The target age of this toy is +1 year old and children can play with it in indoor and outdoor places.
- The dimension of the product is 41x61x33cm and the product weight is 2.65 Kg.
- The product is very easy to build.



FEBER ACTIVITY CUBE 4 IN 1

Ref.: FEB03000



BUILD-ON

EXPORT

88x 
 44x 
 1x 

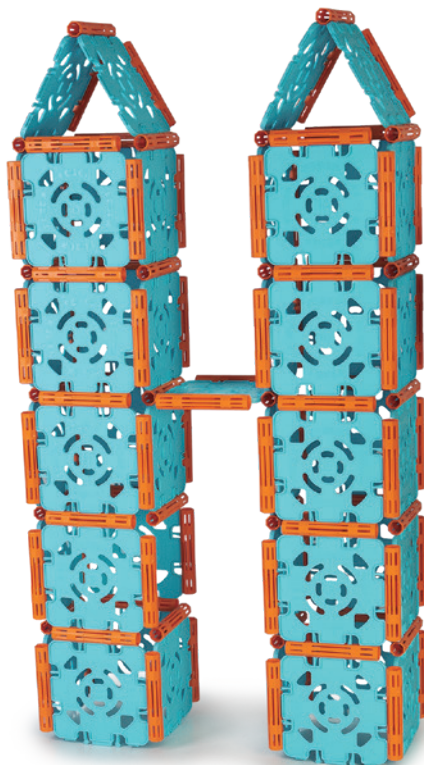
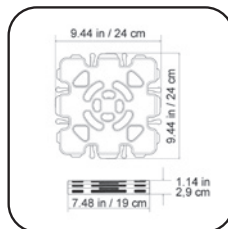

3 
 15 

- Juego de construcción con paneles conectables para desarrollar la creatividad de los niños.
- Con 44 paneles y 88 conectores, que son fáciles de conectar con solo un clic. Los paneles miden 25 cm de largo en cada lado y cada conector puede unir hasta ocho paneles.
- Incontables posibilidades de crear: aviones, casas, túneles ...
- Resistente a la luz solar ya los cambios de temperatura, resistente y fácil de ensamblar.
- A partir de 3 años. Tamaño pack L(51,4cm)xW(26,4cm)xH(36,5cm).

- Building toy with connectable pannels to develop children's creativity.
- With 44 pannels and 88 connectors, which are easy to connect with just one click. Pannels measure 25 cm long on each side and each connector can join up to eight pieces.
- Uncountable possibilities to create: airplanes, houses, tunnels...
- Resistant to sunlight and temperatures changes, sturdy, and easy to assembly.
- From 3 years old. Easy-to-carry pack, L(51,4cm)xW(26,4cm) xH(36,5cm).

 10,80 kg	 1 un	 0,0579 m ³	 53 cm (L) 28 cm (W) 39 cm (H) pack
--	--	---	---

BUILD ON
 Ref.: 800012608



TOWER BRICKS

EXPORT

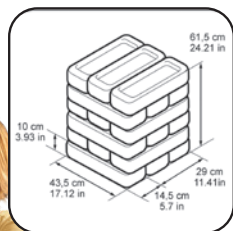

1º MODO DE JUEGO LIBRE 1º FREE MODE GAME

2º MODO DE JUEGO CON PEGATINAS 2º STICKERS MODE GAME



- Torre de 18 bloques/ 6 alturas basado en el juego de la Jenga y adaptado para ser utilizado por niños.
- Dos maneras de jugar. 1º juego, consiste en crear una torre y cambiar de sitio por turnos algunos de los bloques, tratando de no dejarlo caer. 2º juego, tira el dado y quita el bloque con la misma forma.
- Tamaño de cada bloque: 43,5cm x 14,5cm x 10cm.
- Recomendado a partir de los 3 años.
- Trabaja habilidades sociales, motoras y lógicas de los niños mientras disfrutan jugando.

- Tower of 18 blocks/6 levels based on the Jenga game and adapted to be used by children.
- Two ways to play: 1º game, change the place of some of the blocks by turns, trying not to let it fall.
- 2º game, throw the dice and take off the block with the same sticker shape.
- Brick size: 43,5cm x 14,5cm x 10cm.
- Age: from 3 years old.
- It will help developing children social, motion and logical skills.



TOWER BRICKS

Ref.: 800012607





- Con Activity Center de FEBER los niños subirán, bajarán y se deslizarán por el tobogán ¡Estarán en movimiento sin parar!
- Un centro de actividades apto para niños entre los 2 y los 7 años. Peso máximo recomendado de 30 Kg.
- Sus colores muy luminosos son resistentes a la luz solar y a los cambios de temperatura.
- De gran resistencia y de fácil montaje. Peso del producto: 13Kg.
- Medida producto: 153(Largo) x 89 (Ancho) x 97 (Altura) cm. Medida de la rampa: 100cm

- Children can climb, go down and slide on this Activity Center. Non-stop fun!
- An activity center designed for children from 2-6 years old with a maximum weight of 30kg.
- This brightly-coloured activity center is resistant to sunlight and changes in temperature.
- Sturdy, resistant and easy to build. The product weighs 13kg.
- Assembled product dimensions: 153(L) x 89(W) x 97cm (H). The slide is 100cm long.



ACTIVITY CENTER

Ref.: 800010247

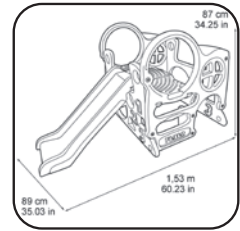

- Mega 4 in line de FEBER es el clásico juego de estrategia e inteligencia en su versión más grande. Ideal para jugar con toda la familia.
- Juega dentro o fuera de casa ¡todo el año! Recomendado a partir de los 3 años.
- Sus colores muy luminosos son resistentes a la luz solar y a los cambios de temperatura.
- De gran resistencia y de fácil montaje y desmontaje para guardarlo cuando acabes de jugar. Peso del producto: 12,5 Kg.
- Medida producto: 45(Largo) x 121(Ancho) x 117,5(Altura) cm.

- Mega 4 in Line by Feber is the classic connect four strategy game made big. An ideal family game.
- Play indoors or outdoors all year around. Recommended for over 3 year olds.
- This brightly-coloured toy is resistant to sunlight and changes in temperature.
- This toy is easy to set up and store away after playing. The product weighs 12.5kg
- Assembled product dimensions: 45(L) x 121(W) x 117,5cm (H).



MEGA 4 IN LINE

Ref.: 800012910

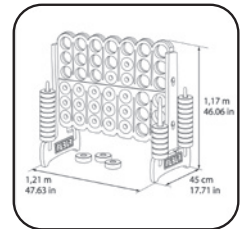



- Activity park de FEBER es un completo centro de actividades que le proporcionará a los niños mayor diversión. Desde los 3 hasta los 7 años y un peso máximo recomendado de 30 Kg.
- Podrán hacer múltiples actividades en un mismo juego: escalar, esconderse, gatear, deslizarse por el tobogán, subir por las escaleras... etc.
- Sus colores muy luminosos son resistentes a la luz solar y a los cambios de temperatura.
- De gran resistencia y de fácil montaje. Peso del producto: 20 Kg.
- Medida producto: 167(Largo) x 84(Ancho) x 101(Altura) cm. Medida de la rampa: 106 cm.
- Feber's Activity Park is a complete activity center designed to provide hours of fun for children aged 3-7 years old and weighing up to 30kg.
- Children will enjoy climbing, hiding, crawling, sliding and going up the steps.
- This brightly-coloured activity park is resistant to sunlight and changes in temperature.
- Sturdy, resistant and easy to build. The product weighs 20kg
- Assembled product dimensions: 167(L) x 84(W) x 101cm (H). The slide is 106cm long.



ACTIVITY PARK

Ref.: 80009597

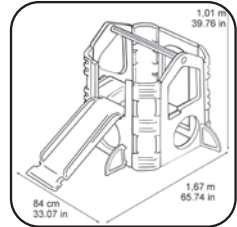

- Wood House de FEBER es un centro de actividades que permitirá a tus niños estar en constante movimiento. Desde los 3 hasta los 8 años y un peso máximo recomendado de 100 Kg.
- Dispone de dos escaleras laterales para subir, un tobogán divertido para deslizarse, banco que se puede colocar en dos posiciones y mesa convertible en arenero.
- Sus colores muy luminosos son resistentes a la luz solar y a los cambios de temperatura.
- De gran resistencia y de fácil montaje. Peso del producto: 31 Kg.
- Medida producto: 200(Largo) x 125(Ancho) x 139(Altura) cm. Medida de la rampa: 161 cm.
- Wood House by Feber is an activity center designed to keep children on the move. For children aged 3-8 years old and a combined maximum weight of 100kg.
- Includes two side ladders to climb, a fun slide to go down, a bench that can be placed in two positions and a table that converts into a sand pit.
- Its bright colours are resistant to sunlight and temperature changes.
- Sturdy, resistant and easy to build. The product weighs 31kg.
- Assembled product dimensions: 200(L) x 125(W) x 139cm (H). The slide measures 161cm.



WOOD HOUSE

Ref.: 80009590

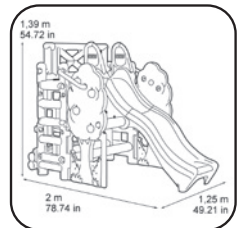



- Ghost picnic table es por un lado es una mesa de picnic con bancos para sentarse y si le das la vuelta, se convertirá en un divertido balancín. Podrán jugar hasta 4 niños.
- Recomendado desde los 12 meses hasta los 3 años y con un peso máximo recomendado de 100 Kg.
- Sus colores muy luminosos son resistentes a la luz solar y a los cambios de temperatura.
- De gran resistencia y de fácil montaje sin necesidad de herramientas.
- Tamaño del producto: 69(Largo) x 115,5 (Ancho) x 56 (Altura) cm.

- This Ghost picnic table doubles as a fun see-saw too. On one side it is a picnic table with built-in benches, on the other a fun see-saw that can rock up to 4 children.
- Recommended for children between 12 months and 3 years old and a combined weight of 100kg.
- Its bright colours are resistant to sunlight and changes in temperature.
- Sturdy, resistant and easy to build. No tools required.
- Assembled product dimensions: 69cm (long), 115.5cm (wide) x 56cm (High).



GHOST PICNIC TABLE

Ref.: 800010242

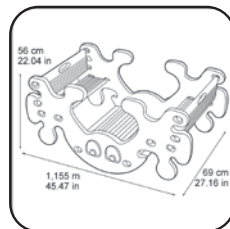

- Twister Seesaw es doble diversión ¡es un sube y baja que gira 360° también!
- Recomendado desde los 3 hasta los 6 años y con un peso máximo recomendado de 60 Kg.
- Sus colores muy luminosos son resistentes a la luz solar y a los cambios de temperatura.
- De gran resistencia gracias a su tubo de acero y de fácil montaje.
- Tamaño del producto: 88(Largo) x 200 (Ancho) x 70 (Altura) cm.

- Double fun on Twister Seesaw as it goes up and down and around and around too!
- Recommended for children aged 3-6 years old and a maximum weight of 60kg.
- Its bright colours are resistant to sunlight and changes in temperature.
- This is sturdy due to its steel structure. It is easy to assemble.
- Assembled product size: 88cm (long), 200cm (wide) and 70cm (high).



TWISTER SEESAW 2X1

Ref.: 800010243

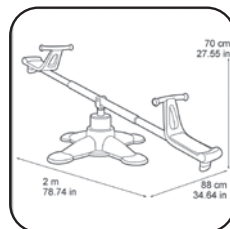

3 años
8 años



- Con See Saw 2x2 podrán jugar hasta 4 niños. Divertido sube y baja que se puede regular en 3 posiciones para adaptarse a la altura de los niños.
- Recomendado desde los 3 hasta los 8 años y con un peso máximo recomendado de 100 Kg.
- Sus colores muy luminosos son resistentes a la luz solar y a los cambios de temperatura.
- Con barras de acero reforzado que garantizan mayor resistencia y de fácil montaje.
- Tamaño del producto: 60(Largo) x 234(Ancho) x 97(Altura) cm.
- With 2x2 Seesaw up to 4 children can play at a time. Have fun going up and down in positions that can be regulated in three different settings so as to adapt to children's height
- Recommended for children aged 3-8 years old and a maximum weight of 100kg.
- Its bright colours are resistant to sunlight and changes in temperature.
- This is sturdy due to its reinforced steel structure which guarantees better resilience. It is easy to assemble.
- Assembled product size: 60cm (long), 234cm (wide) and 97cm (high).

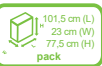
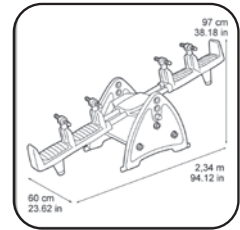
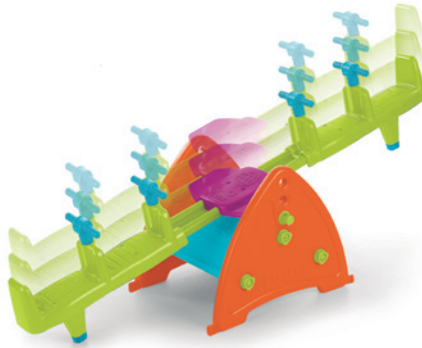

SEE SAW 2X2

Ref.: 800010240



8 411845 003149

3 años
8 años



- Los módulos permiten ampliar el Feber Gus y hacerlo más grande.
- Recomendado desde los 3 años.
- Sus colores muy luminosos son resistentes a la luz solar y a los cambios de temperatura.
- De gran resistencia y de fácil montaje.
- Tamaño del producto: 100(Largo) x 170(Ancho) x 61(Altura) cm.
- Feber Gus comes in sections which means it can get bigger.
- Recommended age 3+
- Its bright colours are resistant to sunlight and changes in temperature.
- This is sturdy and easy to assemble.
- Assembled product size: 100cm (long), 170cm (wide) and 61cm (high).

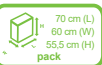
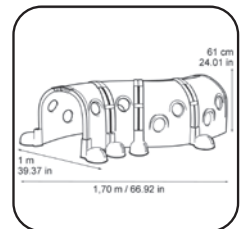

4 MODULOS FEBERGUS

Ref.: 800009595



8 410779 595959



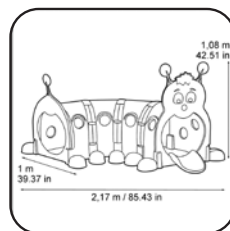

- Feber Gus son módulos de colores que se unen hasta construir un túnel. ¡Se divertirán al aire libre!
- Recomendado desde los 3 años.
- Sus colores muy luminosos son resistentes a la luz solar y a los cambios de temperatura.
- De gran resistencia y de fácil montaje.
- Tamaño del producto: 100(Largo) x 217(Ancho) x 108(Altura) cm.

- Feber Gus comes in colourful sections that link to build a tunnel. Lots of fun outdoors!
- Recommended age 3+
- Its bright colours are resistant to sunlight and changes in temperature.
- This is sturdy and easy to assemble.
- Assembled product size: 100cm (long), 217cm (wide) and 108cm (high).

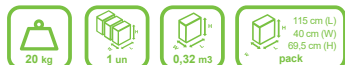

FEBERGUS

Ref.: FEU12000



WOW

My Friendly Dino, My Lovely Unicorn, My Lovely Llama, My Wild Horse, Mad Racer.

**MOMENTO DE RETAR MIS HABILIDADES.
TIME TO CHALLENGE MY SKILLS.**

¿Hasta dónde puedo llegar? Esta es la pregunta que surge en los niños a medida que crecen. FEBER WOW ofrece productos diseñados para niños de +3 años que se interesan por actividades que le aporten un mayor nivel de adrenalina y que reten sus habilidades. Los juguetes de Feber Pro están pensados para proporcionar momentos intensos a los niños y tranquilidad a los padres porque adaptan la última tecnología en vehículos al uso infantil y cumplen todos los requisitos de seguridad.

How far can I go? This is the question that arises in children as they grow up. FEBER WOW offers products designed for children +3 years who are interested by activities that provide them an increased level of adrenaline and that challenge their skills. Toys Feber Pro are designed to provide intense moments for children and peace of mind to parents because they adapt latest technology in vehicles for children and meet all safety requirements.

Grupo objetivo: niño/a 3 a 10 años.
Target: kids starting from 3 to 10 Y.O.

Beneficios emocionales: diversión intensa y juvenil.
Emotional benefits: intense and youthful fun.

Beneficios funcionales:
Functional benefits:



Desarrollo del equilibrio
Balance development



Coordinación de movimientos
Movement coordination



FEBER My lovely Unicorn



- El primer Unicornio a batería con 12V para tu niña o niño entre 3 y 7 años. ¡Su sueño hecho realidad!
- Pueden cabalgar en 4 direcciones: adelante/atrás/izquierda/derecha. Dentro o fuera de casa y hasta una velocidad máxima de 3 km/h.
- Incluye un cepillo para peinar su larga melena rosa de la cabeza y la cola, un cuerno mágico con luces y sonidos, batería 12V y cargador.
- Fácil de montar en 10 minutos y de transportar. Solo tienes que ensamblar la cabeza, conectar la batería y a jugar!
- El regalo original para tu niña/sobrina/nieta en su Cumpleaños o Navidad. Tamaño 47,5x72,5x87cm (ancho x fondo x alto). Peso producto: 13,10 Kg. Sus dimensiones permiten guardarlo en cualquier lado de la habitación.
- Feber My Lovely Unicorn is the first Unicorn Ride-On for your 3-7 years old girl or boy. A dream come true!
- They can ride it in 4 directions: forwards/backwards/ turn right/turn left. Suitable for indoor and outdoor and up to max speed of 3km/h.
- Includes hairbrush to brush and style its long pink mane, a magical horn with lights and sounds, battery 12V and charger.
- Easy to assemble in 10 minutes and to transport it. Just assemble the head, connect the battery and let's play!
- Makes a wonderful gift for your girl/boy/ niece /granddaughter for Birthday or Christmas. Product dimensions 47,5x72,5x87cm (W x L x H). Product dimensions: 13,10 Kg. Its dimensions allow store it any corner of the room.

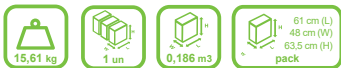

MY LOVELY UNICORN

Ref: 800011603



EXPORT

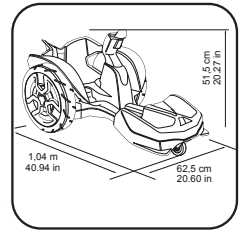

FEBER MADRACER



¡CORRE! Velocidad de hasta 9km/h
RIDE! Max speed up to 5.59mph (9km/h)



¡GIRA! Giros de 360°
SPIN! 360° Spins



¡DERRAPA! Deslízate mientras giras
DRIFT! Drift while spinning



Control único para una conducción fácil
One single driving control for easy driving



Soporte de smartphone
Smartphone base



Juego hasta 50 minutos sin parar
Riding up to 50 minutes with no stop



Reposapiés ajustable
Adjustable footrest



Asa de transporte
Handle transport



Garantía de estabilidad
Stability Guarantee

*CASCO NO INCLUIDO.
*HELMET NOT INCLUDED.



- Feber Mad Racer es un go kart eléctrico con batería 12V para niño o niña entre 6 y 10 años. ¡Máxima diversión y maniobras sin límites!
- ¡Las maniobras más divertidas! giros 360°, derrapes y velocidad hasta los 9 km/h.
- ¡Seguridad testada! Estabilidad garantizada gracias a su diseño anti-vuelcos y mando central para una conducción fácil para los niños.
- Te interesa saber que cuenta con: soporte de Smartphone, reposapiés ajustable, asa de transporte e indicador de batería LED. ¡Hasta 50 minutos de juego sin parar!
- Batería 12V y cargador incluidos. Medida producto: 104 (Largo) x 62,5 (Ancho) x 51,5 (Altura) cm. Peso producto: 18,5Kg.

- Feber Mad Racer is a 12V electric go-kart for girls and boys aged from 6-10 years old. Maximum fun and limitless maneuvers guaranteed!
- Fun maneuvers! 360° spins, skids and speeds up to 9km/h.
- Security tested! Guaranteed stability and anti-rolling design and central control that makes driving easy for children.
- Further details: connects to smartphones, adjustable footrest, carrying strap and LED battery indicator.
- 12V battery and charger included. Assembled product dimensions: 104cm(L) x 62.5cm(W) x 51.5cm (H). The product weighs 18.5kg



MADRACER 12V

Ref.: 800011361



8 411845 010109

MADRACER 12V UK

Ref.: 800011640

EXPORT

LICENSES

Blues Clues. Peppa Pig. McClaren, Jeep, Ducati, LandRover.
Blues Clues. Peppa Pig. McClaren, Jeep, Ducati, LandRover.

¡LOS PASEOS MÁS DIVERTIDOS QUE EMOCIONARÁN Y SORPRENDERÁN AL MÁXIMO A TUS HIJOS!.

EXTRA EXCITEMENT FOR A FUN RIDE THAT WILL BLOW YOUR CHILDS MIND!.

Un sinfín de emoción con las licencias más divertidas, tiernas y amigables que han revolucionado el mundo de los juguetes, junto a nuestros productos FEBER.

Let your child enjoy the most friendly, tender and funniest licenses that have revolutionized the toy world.

Grupo objetivo: niño/a 12 meses a 10 años.

Target: kids starting from 12 months to 10 Y.O.



Motricidad fina
Fine motor skills



Rutinas y hábitos
Routines and habits



Desarrollo autoestima
Self esteem development



Tonificación muscular
Muscle tone



Motricidad gruesa
Gross motor skills



Habilidades sociales
Social skills

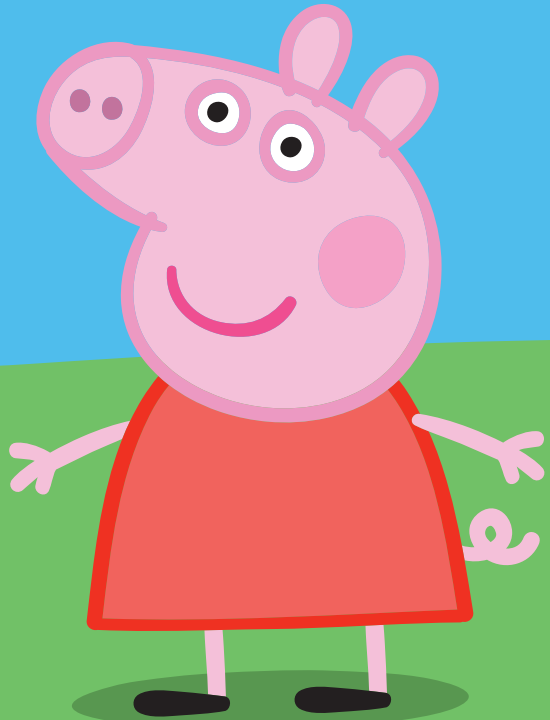
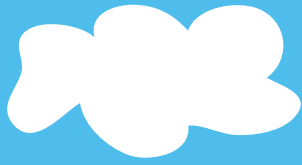

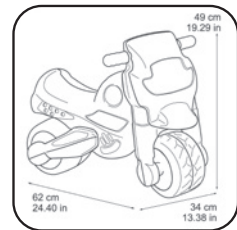

MOTOFEBER 1 PEPPA PIG

Ref.: 800013182



- Motofeber 1 Peppa Pig es un correpassillo ¡con claxon! y ruedas anchas para mayor estabilidad y resistencia.
- Favorece el desarrollo de la capacidad psicomotriz ayudando al desarrollo global del niño.
- Un correpassillo para niño o niña desde los 18 hasta los 36 meses.
- Medida producto: 62(Largo) x 34 (Ancho) x 49(Altura) cm. Medida altura desde el sillín al suelo: 29cm. Peso producto: 3,1kg.
- ¡Lo pueden usar dentro o fuera de casa! Un correpassillo perfecto que combina ejercicio y diversión con sus personajes favoritos de Peppa Pig.
- Motofeber 1 Peppa Pig comes with a horn! With wide wheels that ensure stability and endurance.
- This toy encourages cognitive and fine motor skills helping the child's overall development.
- For boys or girls aged 18 months to 3 years old.
- Assembled product dimensions: 62cm(L) x34cm(W) x 49cm (H). Height from seat to floor: 29cm. The product weighs 3.1kg.
- Suitable for indoors and outdoors use! This foot to floor is perfect for combining exercise and fun with their favourite characters from Peppa Pig.

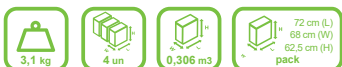

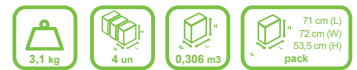
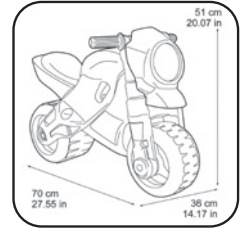

- Motofeber 2 Peppa Pig es un correpasillo ¡con claxon! y ruedas anchas para mayor estabilidad y resistencia.
- Favorece el desarrollo de la capacidad psicomotriz ayudando al desarrollo global del niño.
- Un correpasillo para niño o niña desde los 3 hasta los 5 años.
- Medida producto: 70 (Largo) x 36 (Ancho) x 51 (Altura) cm. Medida altura desde el sillín al suelo: 33,5cm. Peso producto: 3,1Kg.
- ¡Lo pueden usar dentro o fuera de casa! Un correpasillo perfecto que combina ejercicio y diversión con sus personajes favoritos de Peppa Pig.
- Motofeber 2 Peppa Pig comes with a horn! With wide wheels that ensure stability and endurance.
- This toy encourages cognitive and fine motor skills helping the child's overall development.
- For boys or girls aged 3 to 5 years old.
- Assembled product dimensions: 70cm(L) x36cm(W) x 51cm (H). Height from seat to floor: 33,5cm. The product weighs 3.1kg.
- Suitable for indoors and outdoors use! This foot to floor is perfect for combining exercise and fun with their favourite characters from Peppa Pig.

MOTOFEBER 2 PEPPA PIG
Ref.: 800013184



Bluey



LICENSES

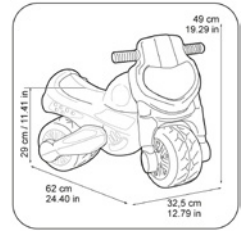

- Motofeber Bluey es un correpasillo para niño o niña desde los 18 meses hasta los 3 años.
- Diseño ligero y con ruedas anchas para mayor estabilidad y resistencia. Peso producto: 2,86 Kg.
- Favorece el desarrollo de la capacidad psicomotriz ayudando al desarrollo global del niño y niña.
- Medida del producto: 62 (Largo) x 32.5 (Ancho) x 49 (Altura) cm. Medida altura desde el sillín al suelo: 29cm
- ¡Lo pueden usar dentro o fuera de casa!

- Motofeber Bluey is a foot-to-floor toy for boys and girls aged 18 months to 3 years old.
- It is lightweight and has wide wheels that ensure stability and endurance. The product weight is: 2,86 Kg.
- This toy encourages cognitive and fine motor skills helping children overall development.
- Assembled product dimensions: 62 (L) x 32.5 (W) x 49 (H) cm. Height from saddle to floor: 29cm
- Suitable for indoor and outdoor use!



MOTOFEBER BLUEY

Ref.: FED18000



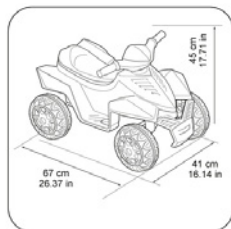

- FEBER QUAD BLUEY 6V es un quad con acelerador de pie y ruedas robustas para mayor estabilidad. Alcanza 2 km/h.
- Para niño y niña desde los 18 meses hasta los 3 años. Peso máximo recomendado: 20 kg.
- Edad recomendada: de 1 a 3 años.
- Motor de 6V y dispone de batería y cargador incluidos.
- Medida del producto: 69,5 (Largo) x 44 (Ancho) x 42 (Altura) cm. Peso del producto: 4,5Kg.

- FEBER QUAD BLUEY 6V is an electric quad that includes a foot throttle and sturdy wheels for stability. It can reach a maximum speed of 2 km/h.
- Maximum weight recommended: 20 kg.
- Recommended age: 1 to 3 years old.
- 6V motor and has battery and charger included.
- Assembled product dimensions: 69,5 x 44 x 42 cm. The product weighs 4.5Kg.

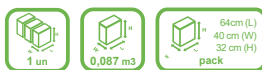

FEBER BLUEY QUAD

Ref.: FEQ06000



8 056379 149682

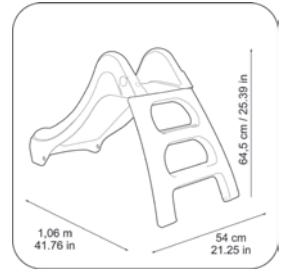

- Feber First Slide Bluey es un tobogán para niños mayores de 1 año.
- Peso máximo recomendado de 30 kg
- Un tobogán con colores muy luminosos y resistentes a la luz solar y a los cambios de temperatura.
- De gran resistencia y de fácil montaje. Fácil de plegar, desplegar, y guardar. Peso del producto: 2,8 kg.
- Medida producto: 106 (Largo) x 54 (Ancho) x 64,5 (Alto) cm. Medida de la rampa: 91cm.
- ¡Lo pueden usar dentro o fuera de casa!

FEBER BLUEY FIRST SLIDE
Ref.: FEU10000



- Feber First Slide Bluey is a slide for children +1 year old.
- Maximum weight of 30 Kg.
- 2 in 1 slide: when you connect the water hose (not included), the slide becomes a water slide.
- The brightly-coloured slide is resistant to sunlight and changes in temperature.
- Sturdy, resistant and easy to build. The product weight: 2,8 kg.
- Assembled product dimensions: 106 (L) x 54 (W) x 64,5 (H) cm. The slide is 91 cm long.
- Suitable for indoor and outdoor use!

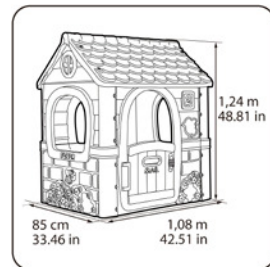

- Bluey House es una casita infantil de FEBER con puerta abatible. ¡Les encantará jugar al aire libre!
- Edad recomendada: de 2 a 6 años.
- Fantasy House tiene colores muy luminosos resistentes a la luz solar y a los cambios de temperatura.
- De gran resistencia y de fácil montaje.
- Medida producto: 85 (Largo) x 108 (Ancho) x 124 (Altura) cm.

- Bluey House is a FEBER playhouse with a folding door. Children love playing outdoors!
- For children aged 2-6 years old.
- Bluey House has Anti-UV system to avoid the loss of color and increase the resistance of the plastic.
- Sturdy, resistant and easy to build.
- Assembled product dimensions: 85 (L) x 108 (W) x 124 (H) cm.

FEBER BLUEY HOUSE

Ref.: FEU11000



8 056379 149675

DESCUBRE NUESTROS
COCHES CON
LICENCIA OFICIAL

McLaren

Jeep®

DUCATI





- FEBER RANGE ROVER 2 in 1 FOOT TO FLOOR AND SUITCASE es un juguete 2 en 1 con licencia oficial de Range Rover. Es un correpasillo deportivo y una maleta estilosa muy fácil de convertir.
- Debajo del asiento se encuentra un espacio de almacenaje de 12 litros.
- Cuenta con el manillar oculto fácil de convertir para usar como correpasillo. Y una barra retráctil para usar como maleta.
- Medida: 54,8cm (L) x 29,6 cm (W) x 22,3 cm (H). Cabe en los compartimentos superiores del avión (confirmar con la aerolínea)
- Para niños desde los 2 hasta los 6 años. Pero máximo recomendado de 23 Kg

- FEBER RANGE ROVER 2 in 1 FOOT TO FLOOR AND SUITCASE is a 2 in 1 toy officially licensed Range Rover. It is a sporty foot to floor and a stylish suitcase that's easy to convert.
- 12 liters storage space under the seat.
- Hidden handlebar that is easy to convert for use as a foot to floor. And a retractable bar for use as a suitcase.
- Size: 54.8cm (L) x 29.6cm (W) x 22.3cm (H). Fits in the overhead compartments of the plane (confirm with airline).
- For children from 2 to 6 years old. But maximum recommended weight is 23 kg



FEBER RANGE ROVER 2 IN 1 FOOT TO FLOOR AND SUITCASE ROJO

Ref.: FED19000



8 056379 157199

FEBER RANGE ROVER 2 IN 1 FOOT TO FLOOR AND SUITCASE BLANCO

Ref.: FED20000



8 056379 157199



- FEBER QUAD McLaren 12V es un quad eléctrico con licencia oficial de McLaren con batería de 12V con velocidad 3-6km/h.
- Tiene marcha adelante y atrás, luces LED, ruedas de goma EVA y 2 velocidades.
- Quad eléctrico con batería de 12V y cargador incluido.
- Medida producto: 107cm (L) x 71 cm (W) x 73.5 cm (H).
- Para niños desde los 3 años. Peso máximo recomendado de 30 Kg.

- FEBER QUAD McLaren 12V is an electric and officially licensed McLaren Quad with 12V battery with speed 3-6km/h.
- Forward and reverse gear, LED lights, EVA rubber wheels and 2 speeds.
- Electric quad with 12V battery and charger included.
- Product size: 107cm (L) x 71 cm (W) x 73.5 cm (H).
- For children from 3 years old. Maximum recommended weight 30 Kg.



FEBER QUAD MCLAREN 12V

Ref.: FEN11000



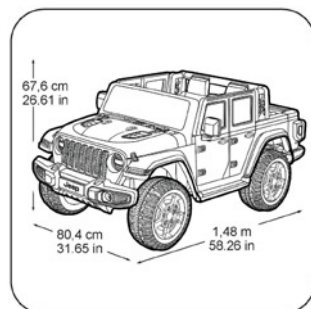

- FEFER JEEP RUBICON 12V es un coche eléctrico de dos plazas con licencia oficial de Jeep con batería de 12V con velocidad 3,8-5,8km/h.
- Se enciende con un botón y tiene marcha hacia adelante y atrás, 2 velocidades, suspensiones en las ruedas e incluye cargador.
- Tiene sonidos de coche y control de volumen. Las dos puertas se abren y el asiento del conductor es ajustable.
- Medida producto: 148.3cm (L) x 80.4 cm (W) x 67.6 cm (H).
- Para niños desde los 3 hasta los 6 años. Peso máximo recomendado de 50 Kg

- FEFER JEEP RUBICON 12V is an electric and officially licensed Jeep two seater car with 12V battery with speed 3.8-5.8km/h.
- Forward and reverse gear, 2 speeds, 4 wheel suspensions and charger included.
- It has car sounds and volume control. Both doors open and the driver's seat is adjustable.
- Product size: 148.3cm (L) x 80.4 cm (W) x 67.6 cm (H).
- For children from 3 to 6 years old. Maximum recommended weight 50 Kg

FEFER JEEEP RUBICON

Ref.: FEN13000



8 056379 157229

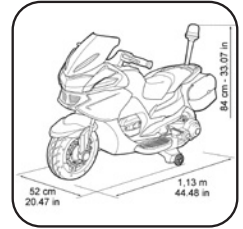

FEBER MOTO DUCATI 12V

Ref.: FEN09000



- FEBER MOTO DUCATI 12V es una moto eléctrica con licencia oficial de Ducati con batería de 12V con velocidad 3,5-4,8-6km/h.
- Se enciende con la llave, tiene marcha hacia adelante y atrás, tres velocidades y arranque progresivo.
- Tiene luz en la parte delantera y en el salpicadero. Además cuenta con bocina.
- Moto eléctrico con batería de 12V y cargador incluido.
- Medida producto: 120cm (L) x 46 cm (W) x 64 cm (H). Para niños desde los 3 hasta los 6 años. Peso máximo recomendado de 30 Kg
- FEBER MOTO DUCATI 12V is an electric and officially licensed Ducati motorbike with 12V battery with speed 3,5-4,8-6km/h.
- Turns on with the key, has forward and reverse gears, three speeds and progressive acceleration.
- Lighting on the front and on the dashboard. It also has a horn.
- Electric scooter with 12V battery and charger included.
- Product size: 120cm (L) x 46 cm (W) x 64 cm (H)For children from 3 to 6 years old. Maximum recommended weight 30 Kg



#PlayWithThem



by **GIOCHI PREZIOSI**



www.famosa.es

FAMOSA IBERIA

Oficina Madrid

c/ María Tubau 3, 2ºPl.
Madrid 28050
Tel: (+34) 917 40 11 20

Oficina Alicante

c/ del Franco s/n
Polígono Industrial Las Atalayas
03114 Alicante España
Tel: (+34) 966 54 10 00
famosaspain@famosa.es

Oficina Portugal

Alameda da Empresa, 64
Candal Park – Escrit 07/AL-16
4400-133 Vilanova de Gaia
Tel: 00351 223782330

FAMOSA INTERNATIONAL LTD.

RM1501B 15/FL.
ChinaChem Golden Plaza,
77 Mody Road,
TsimShaTsui East, Kln.
Tel: (852) 27860699
Fax: (852) 23712010

FAMOSA ITALIA S.R.L.

Via delle Primule, 5
20020 Cogliate MB. Italy
Tel: (+39) 02 96 47 51
famosaitaly@profamosa.com

FAMOSA MÉXICO

Av Vito Alessio Robles #68
PB-Int 3 / Col. Florida
CP 01030 / Álvaro Obregón/ CDMX
Tel/Fax: +52 (55) 5202-6886
famosamexico@famosa.es

